

SG-1000

取扱説明書

Computer Video Game

セガ・SG-1000をお買い上げいただき、ありがとうございます。

本機をお使いになる場合は、必ず別売りのセガ・オリジナルカートリッジをご使用になってください。

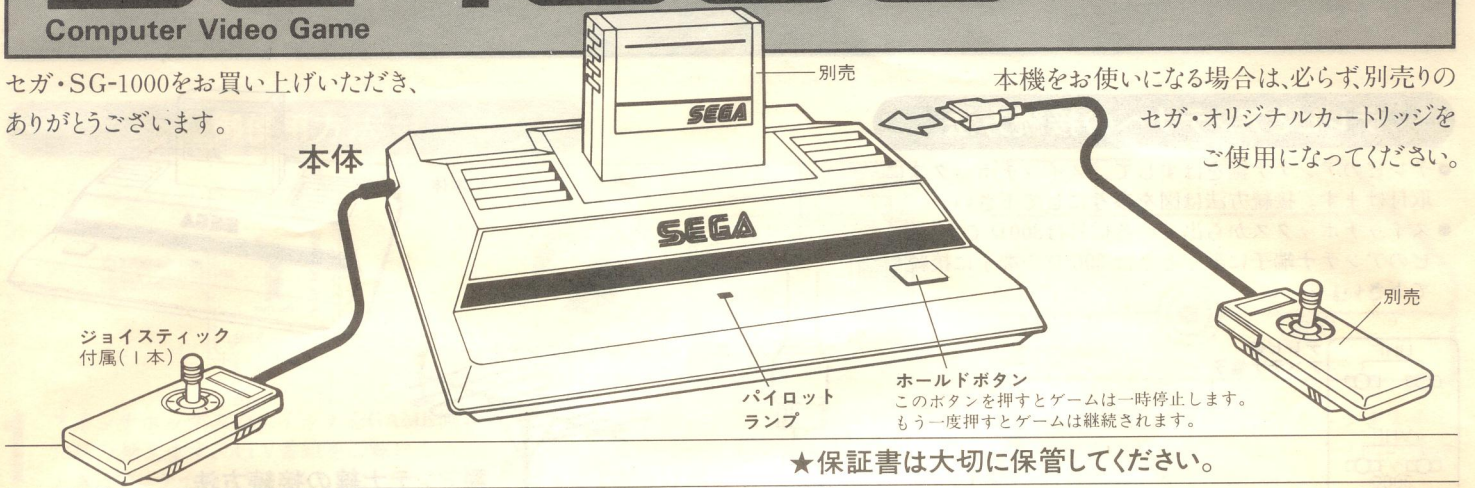

★お買い上げ後すぐ実施しましょう。

梱包を解いて、同梱されている付属品に欠品や、不具合な点がないか、確認して下さい。万一、不足がありましたら、すぐにお買い求めの店にご相談ください。

★取扱い説明書

お使いになる前に説明書をよくお読みになってください。手順を間違えたりしますと故障の原因になる事があります。

★保証書は大切に保管してください。

保証書は無料修理を受けるための条件が詳しく記入されています。また、無料修理を受けるためには、保証書が必要ですから、紛失ないように保管してください。保証書に購入日、名前、住所、店名などが記入されているか確認してください。

★各部の名称を覚えましょう。

本体には、いろいろな端子があります。お使いになる前によく覚えて、間違えないようにしましょう。

付属品

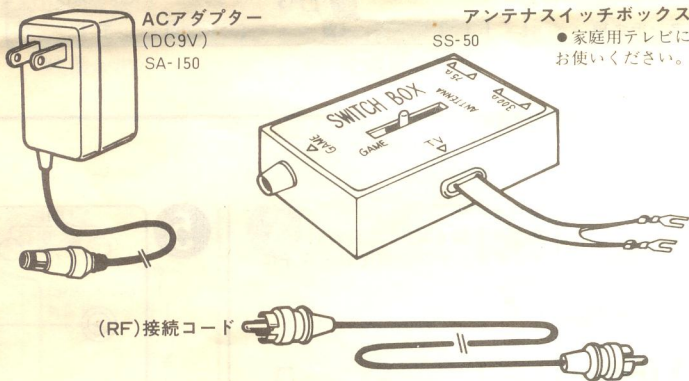

別売部品

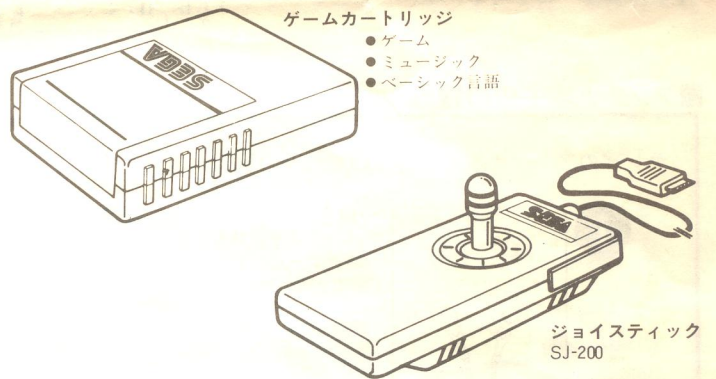

各部の名称

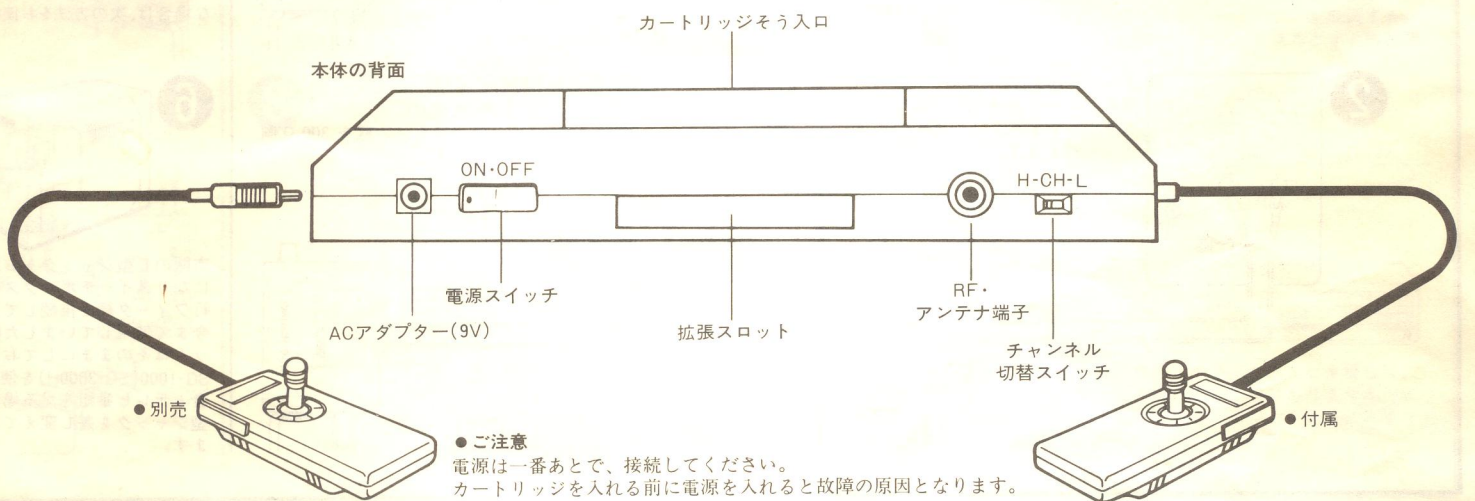

●ご注意

電源は一番あとで、接続してください。カートリッジを入れる前に電源を入れると故障の原因となります。

SG-1000

テレビとアンテナへの接続方法

- テレビのアンテナ線ははずして、スイッチボックスに取付けます。接続方法は図を参考にして下さい。
- スイッチボックスから出ている信号は300Ωです。テレビのアンテナ端子に継ぐときは300Ωの端子に接続して下さい。

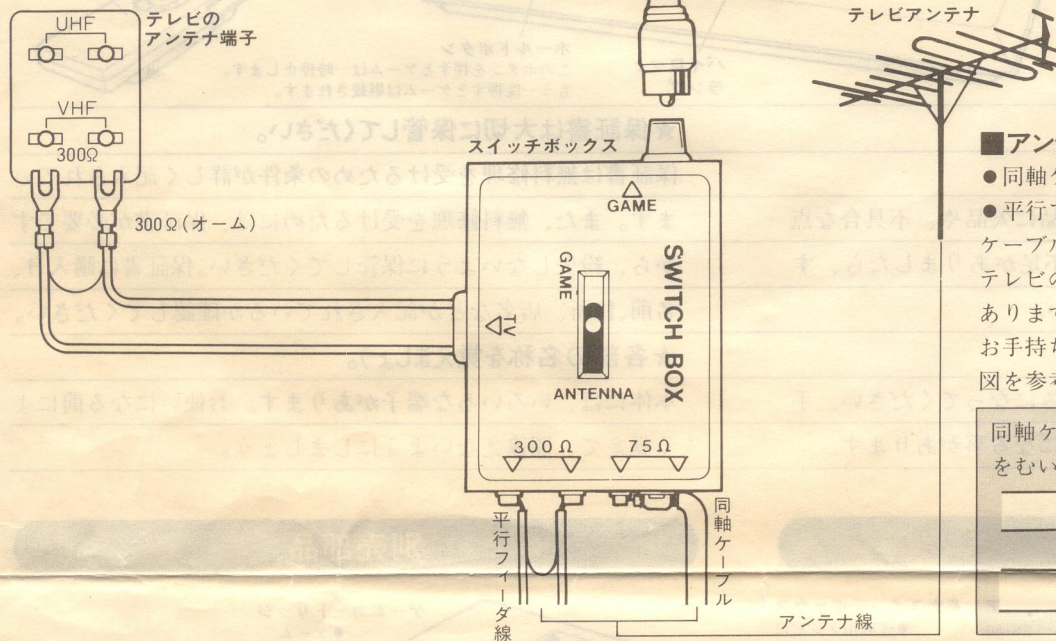

■アンテナ線の接続方法

- 同軸ケーブルの場合は75Ω側
 - 平行フィーダ線の場合は300Ω側
- ケーブルの型に合わせて接続します。テレビのアンテナ端子には、いくつかの種類があります。お手持ちのテレビのアンテナ端子を調べてから、図を参考にして接続してください。

同軸ケーブル(75Ω)の場合は、図の様に被覆をむいて下さい。



■アンテナ端子板の種類

テレビのアンテナ端子には、いくつかの種類がありますので、図を参考にして接続してください。

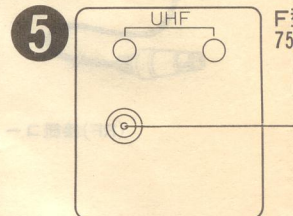
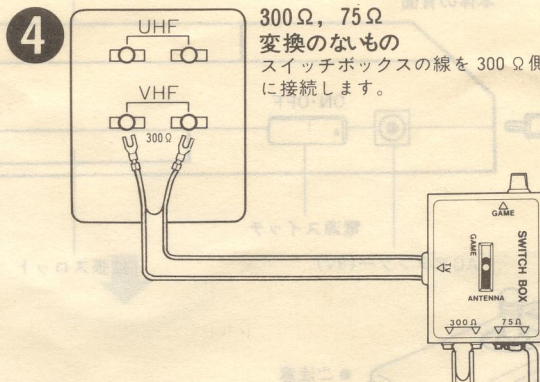
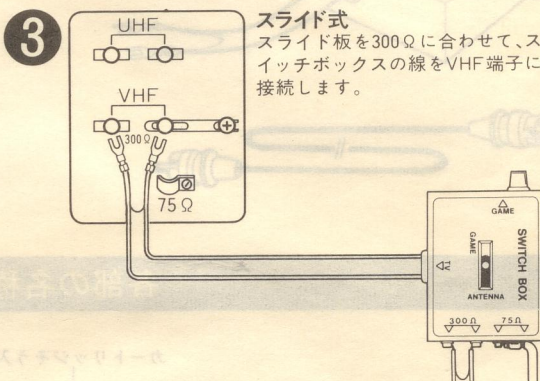
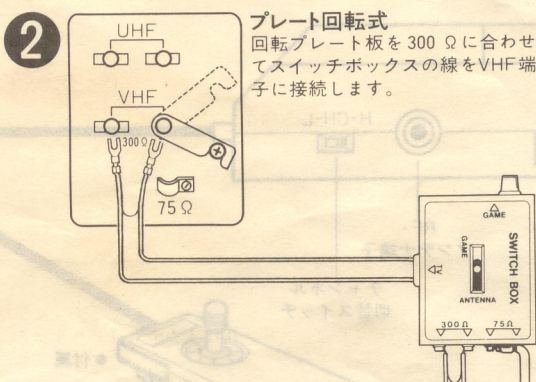
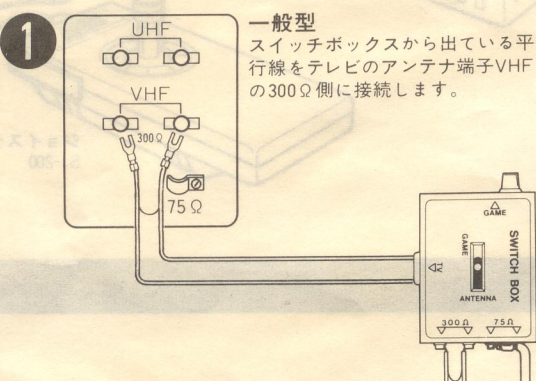



F型ジャックを使用しているテレビの場合は、現在ついているF型ジャックを分解してスイッチボックスに取り付けます。作業が大変な場合は、次の方法をお使いください。

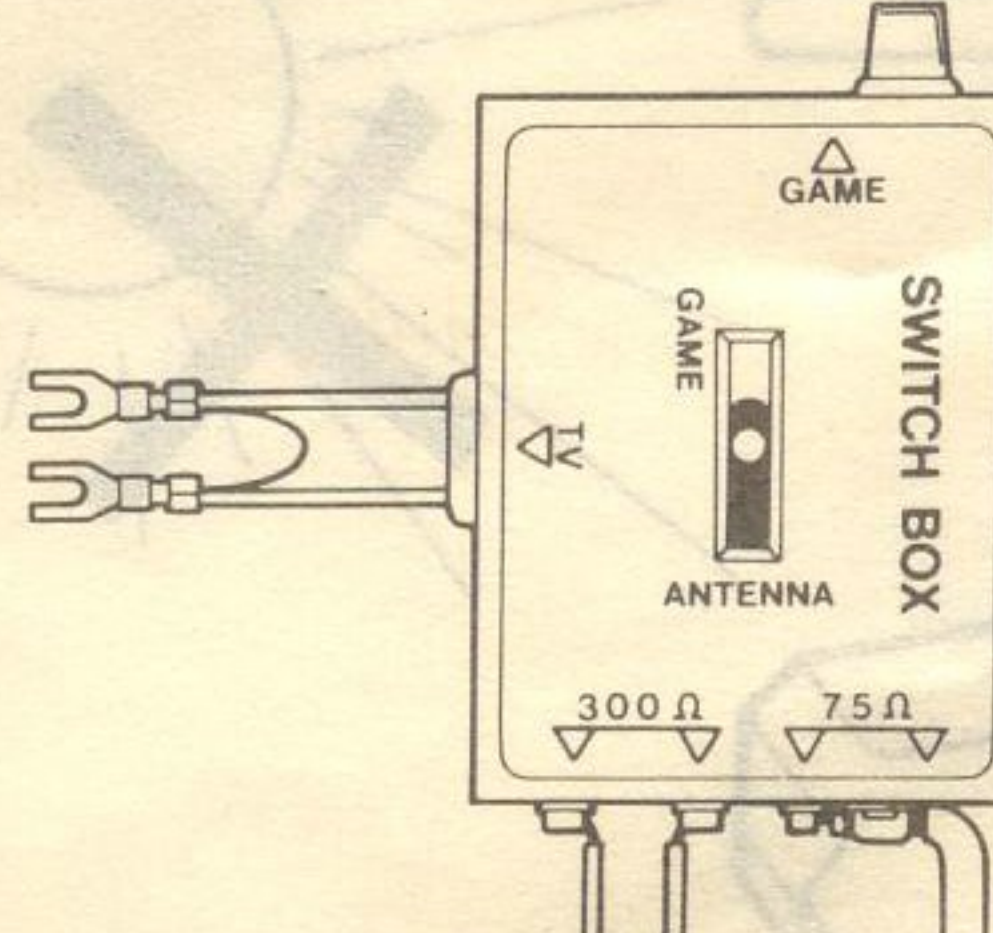

SG-1000

御使用方法

- 

1 スイッチボックスのスイッチをGAME側に切り換えます。(TV番組をご覧になるときはアンテナ側に切り換えてください。)切り換えが不十分だと映りが悪くなります。
- 

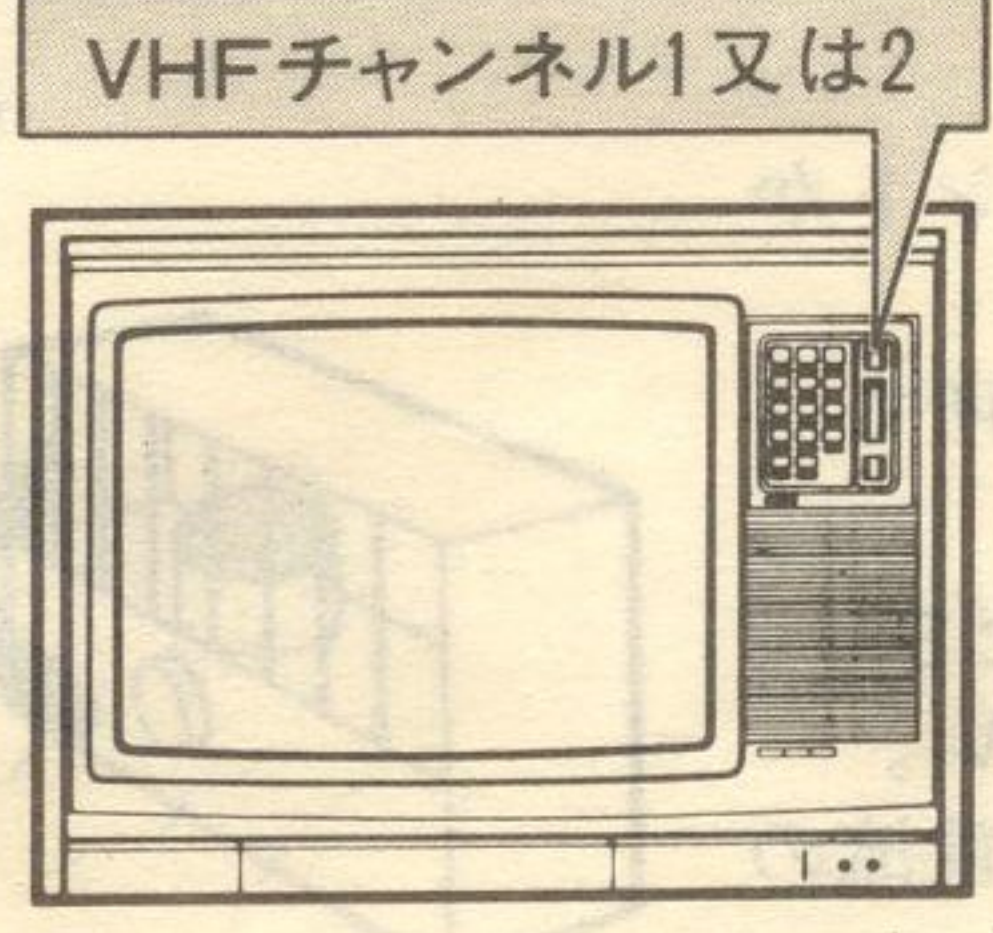
2 テレビのチャンネルは、普段お使いになっていないチャンネル(1又は2)を使ってください。
- 

3 本体のチャンネル切替スイッチを1チャンネルの場合はL、2チャンネルの場合はHに合わせてください。

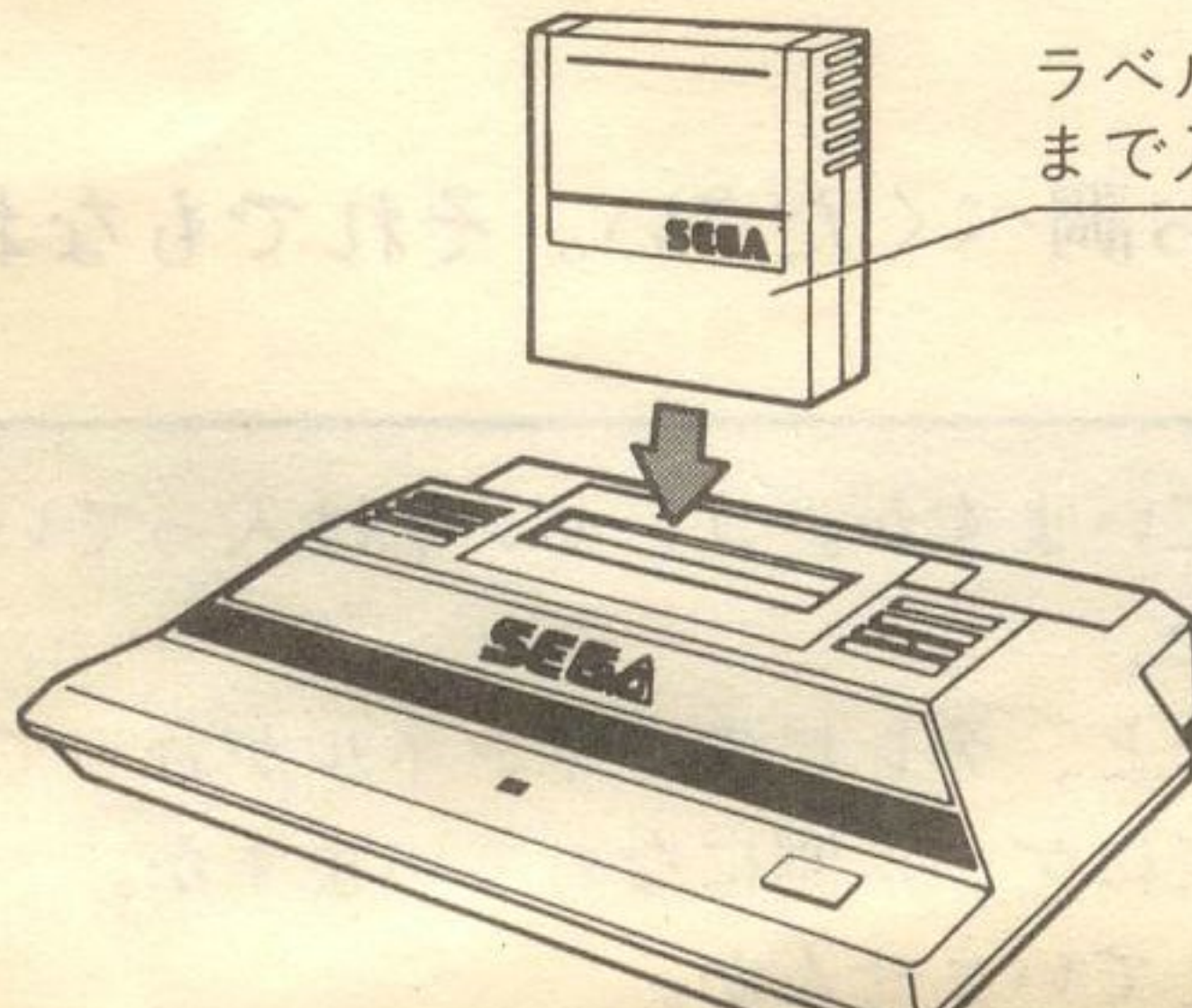
- 

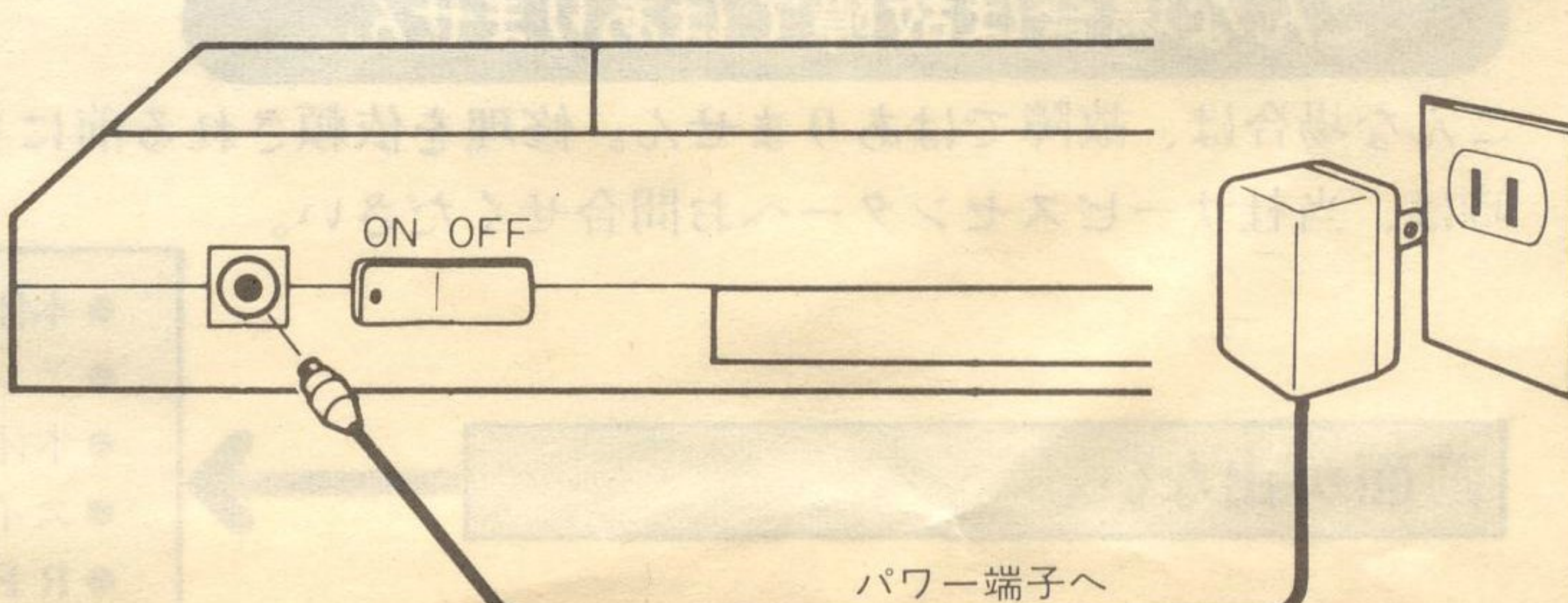
4 ご使用になりたいカートリッジをそう入して下さい。カートリッジの交換は、電源スイッチを切ってからにしてください。カートリッジが十分にそう入されていしないと映像が出ません。映像が出ないときは、もう一度確かめてください。
- 

5 ACアダプターのプラグを本体のパワー端子に挿入し全部の接続が終了したらACアダプターをコンセントに入れ、本体のメインスイッチを入れて下さい。

ご注意 テレビによって、アンテナ端子が75Ωしか付いてないときは、300Ω→75Ω変換部品が必要です。電気店で相談してください。あなたのお手持ちのテレビのアンテナ端子が図にないときは、お買い求めになったお店又は弊社までお問い合わせください。

型ジャックの場合
Ω→300Ω変換

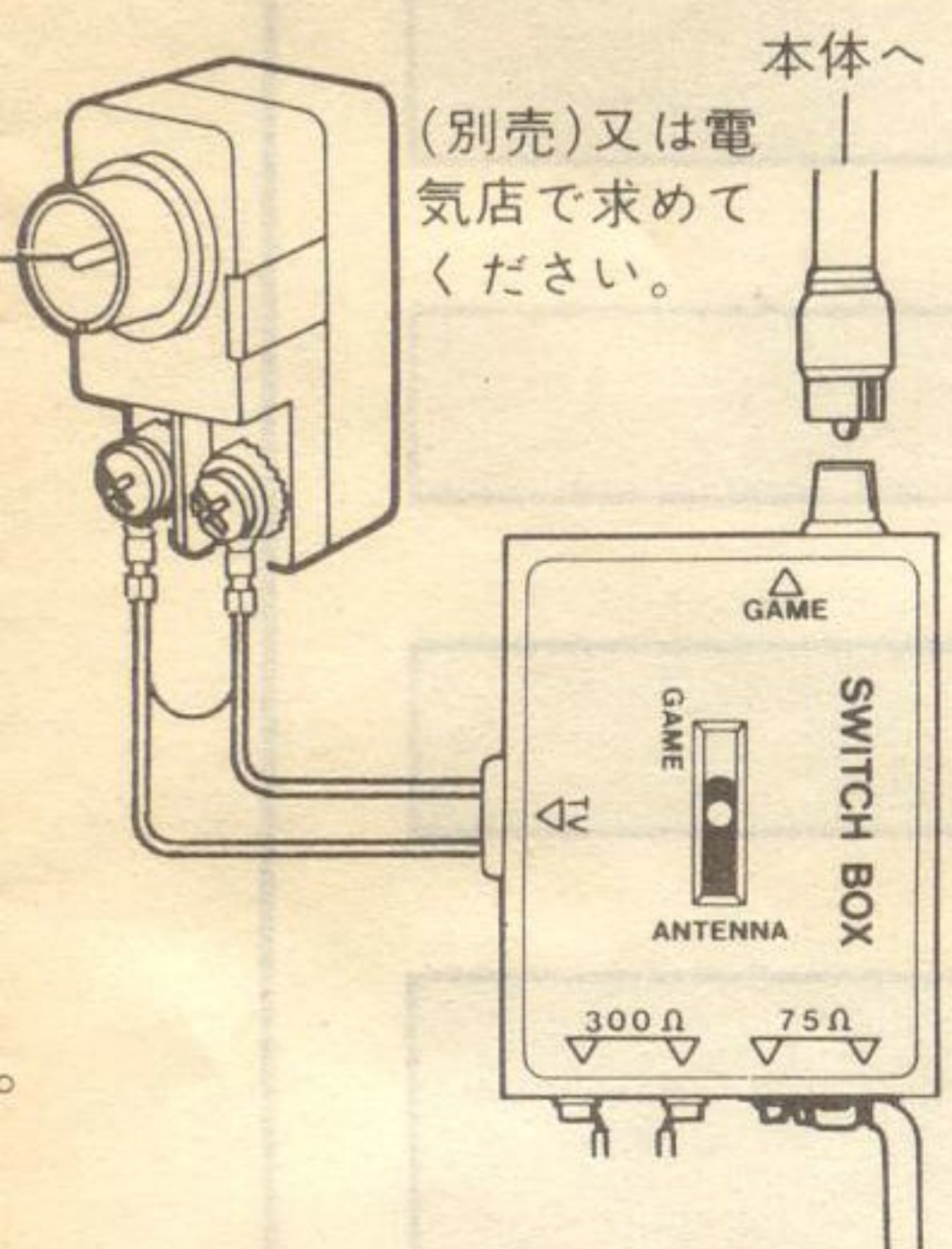

型ジャックの場合

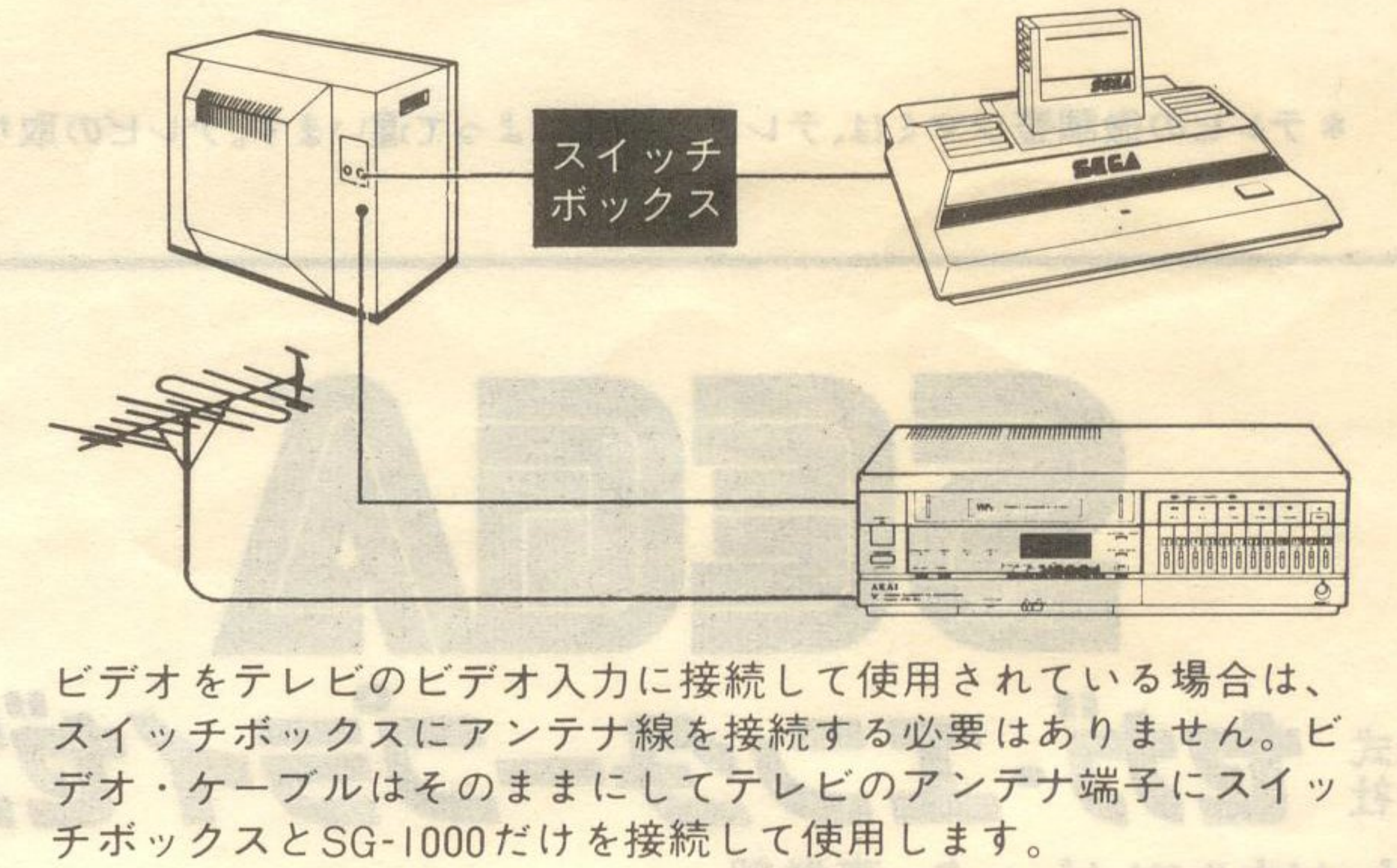
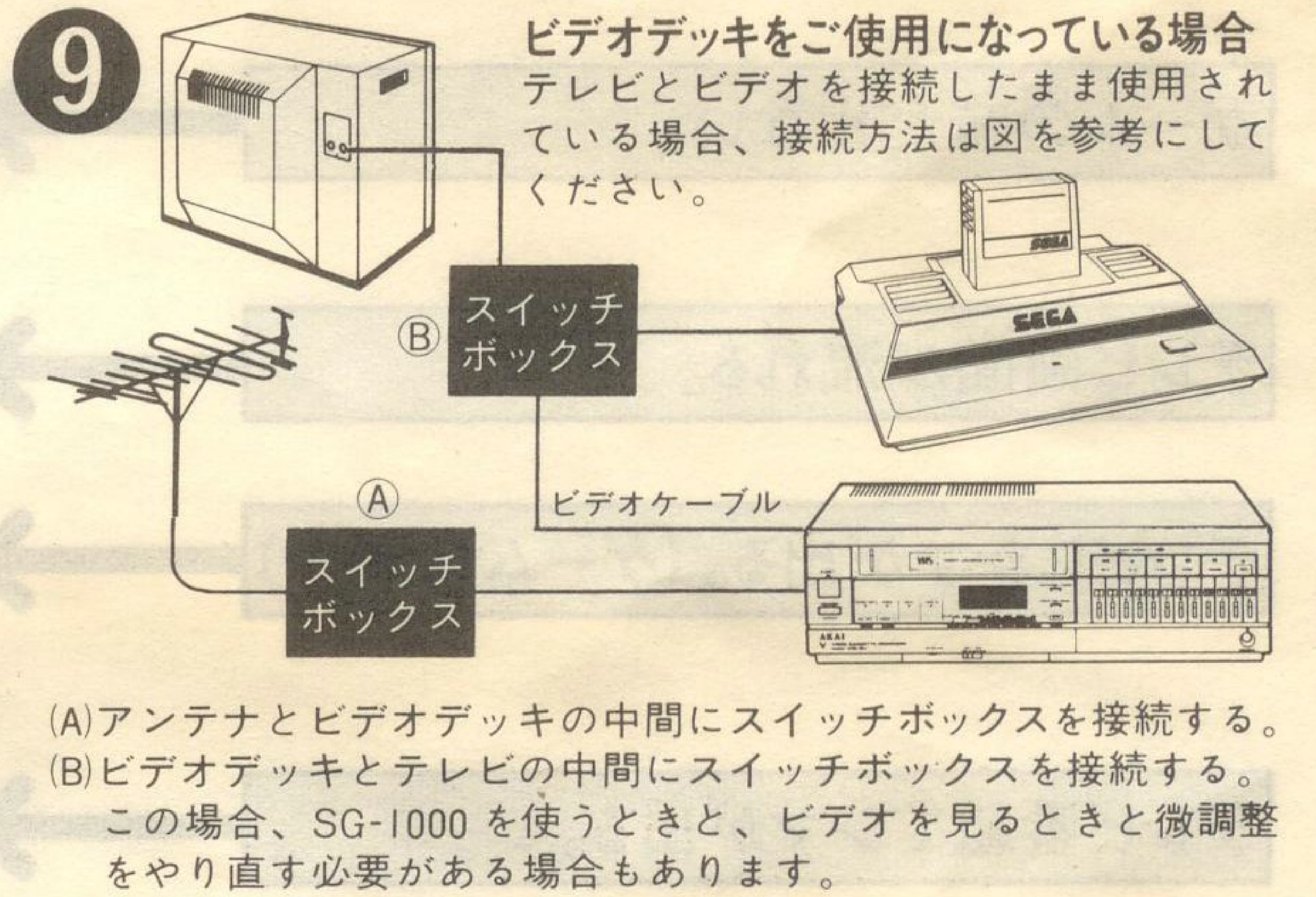
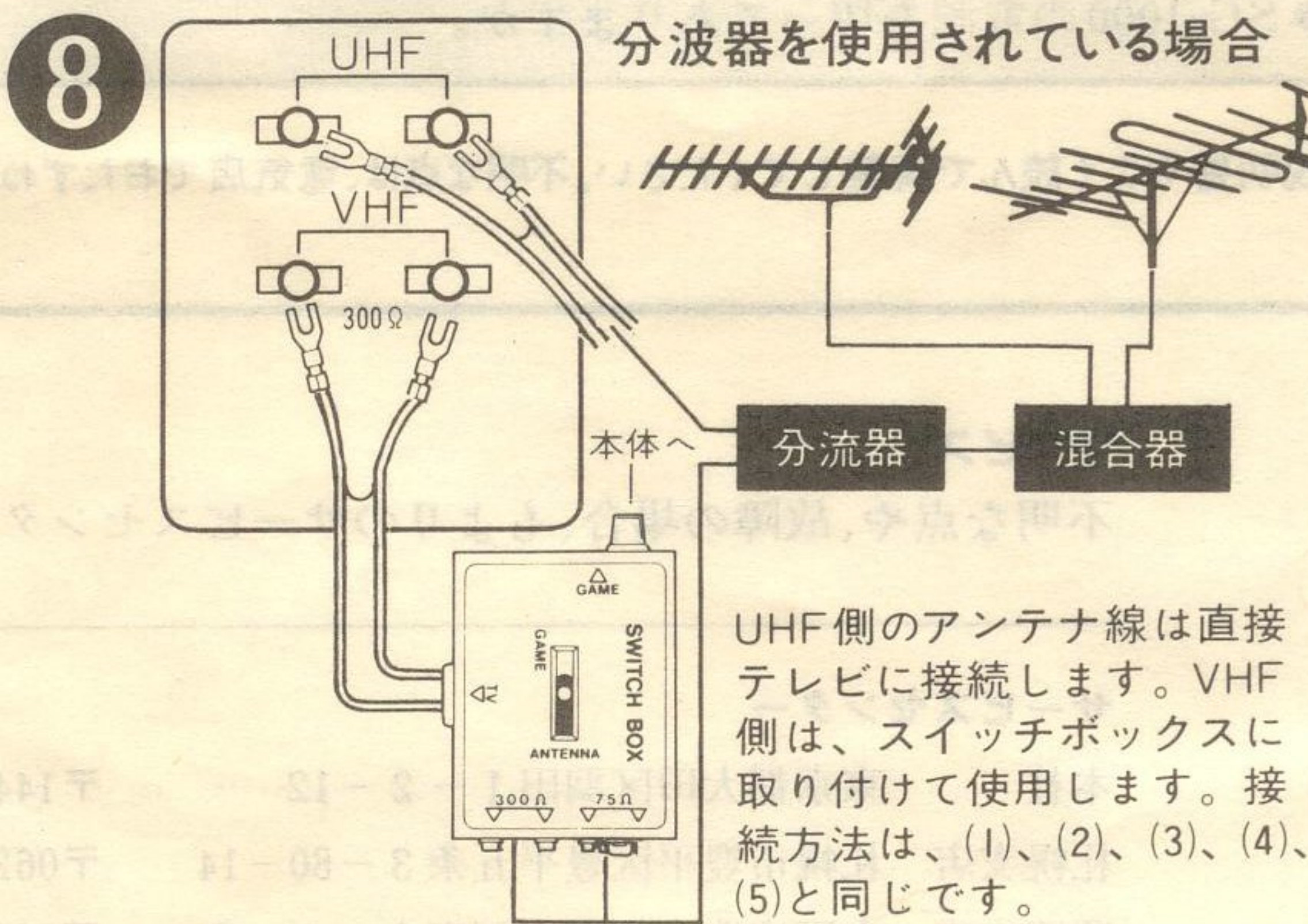
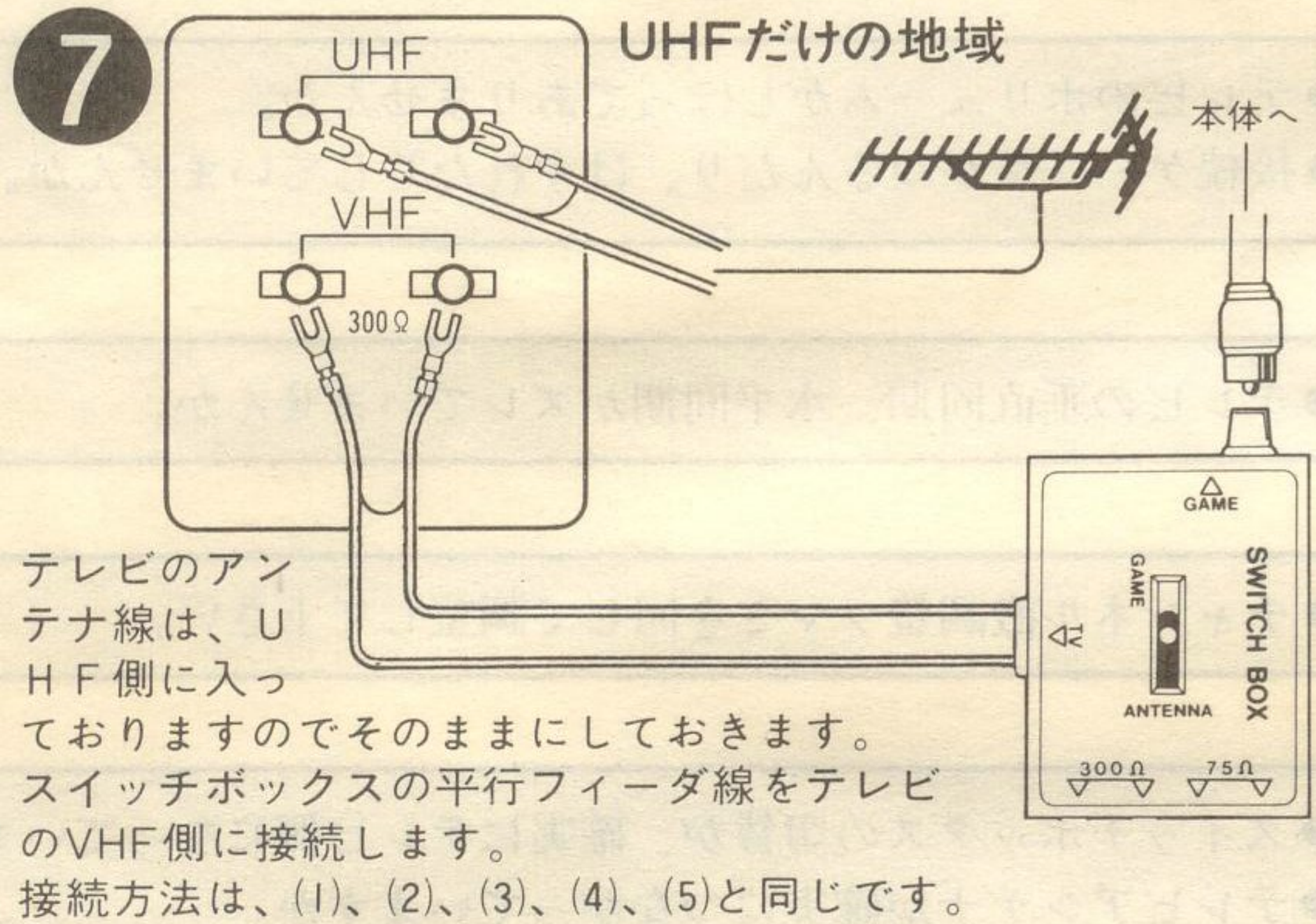
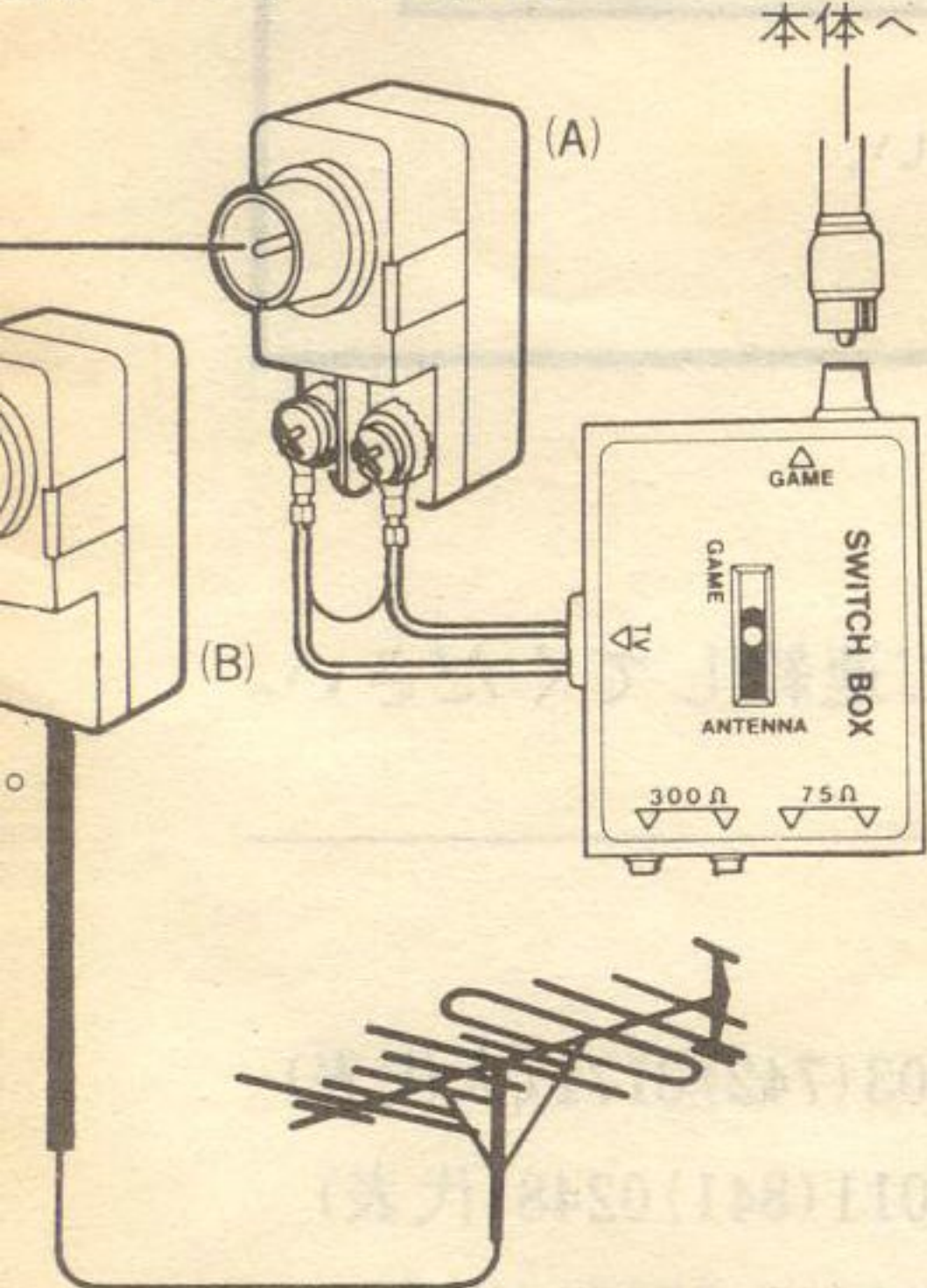

SG-1000

使用上の注意

本体は、大変精密な機械です。
使用の際は、充分注意してください。

- 使用しない場合は、ACアダプターを電源コンセントからはずしてください。
- 直射日光の当る所、ストーブなど熱の高くなる場所では使用しないでください。
- 水をかけたり、水気の多い所での使用は避けてください。
- 電源は、当社のACアダプターを使用してください。他のACアダプターを使いますと極性や、電圧、電流の違いで故障の原因になります。
- その他、乱暴な取扱いや、本体を分解しますと故障の原因となりますので避けてください。
- 万一異常と思われる状態のときは、すぐ電源を切って、販売店または、サービスセンターにご連絡下さい。

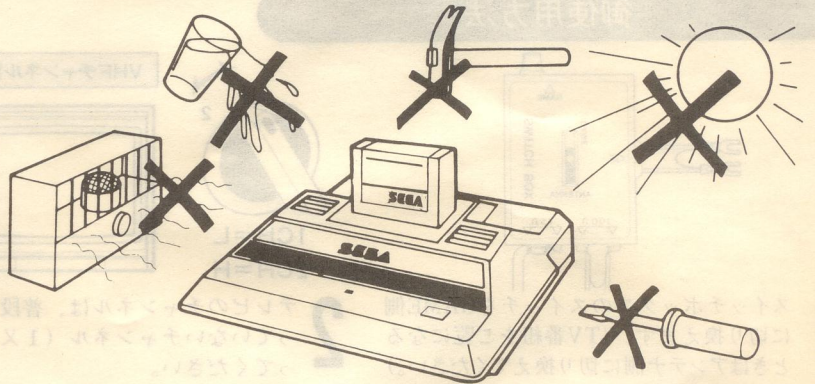

こんな場合は故障ではありません。

こんな場合は、故障ではありません。修理を依頼される前にもう一度下記の項目をお調べください。それでもなお異状がある時は、当社サービスセンターへお問合せください。

画面が出ない。

- 本体の電源が正しくつながっていますか。コンセントは入っていますか。
- テレビの電源が入っていますか。
- 本体のチャンネル切替スイッチと、テレビのチャンネルが合っていますか。
- スイッチボックスの切替が確実にゲーム側になっていますか。
- RF端子とビデオ端子を間違えていませんか。
- カートリッジが確実にそう入されていますか。

画面がチラついたり、色が出ない。

- アンテナ線が正しく接続されていますか。
- テレビのチャンネルの微調整がズレていませんか。
- テレビの色調整が正しくされていますか。
- カートリッジが正しく入っていますか。

ゲームの音が出ない。

- テレビのボリュームがしぼってありませんか。
- 接続ケーブルがゆるんだり、はずれたりしていませんか。

テレビ画面が流れる。

- テレビの垂直同期、水平同期がズレていませんか。

テレビにシマが出る。(ゲーム使用時)

- チャンネル微調整つまみを回して調整して下さい。

テレビ番組でシマが出る。

- スイッチボックスの切替が、確実にテレビ側になっていますか。
- テレビアンテナが確実につながっていますか。
- SG-1000の電源を切っていますか。

* テレビの微調整つまみは、テレビの型式によって違います。テレビの取り扱い説明書をよく読んで調整してください。不明な点は、電気店でおたずねください。

SEGA

株式
会社

セガ・エンタープライゼス

パーソナルコンピューター事業部

東京都大田区羽田1-2-12

〒144 電話03(742)3171(大代表)

サービス

不明な点や、故障の場合、もよりのサービスセンターにご連絡してください。

サービスセンター

本社 東京都大田区羽田1-2-12

〒144 電話03(742)3171(大代表)

札幌支店 札幌市豊平区豊平五条3-80-14

〒062 電話011(841)0248(代表)

関西支店 大阪府豊中市豊南町東2-5-3

〒561 電話06(334)5331(代表)

博多支店 福岡市福岡市中央区白金2-5-15

〒810 電話092(522)4715(代表)