

<http://www.replacementdocs.com>



ARCADE GRAPHICS & SOUND. NEW DIMENSIONS IN GAME PLAY.

Instruction Manual
Bedienungsanleitung
Manuel d'instructions
Manual de instrucciones
Manuale d'istruzioni
Bruksanvisning
Gebbruiksaanwijzing
Käyttöohjeet

ENGLISH

DEUTSCH

ITALIANO

NEEDERLANDS

SUOMI

WARNING: For owners of projection televisions. Still pictures or images may cause permanent picture tube damage or mark phosphor of the CRT. Avoid repeated or extended use of video games on large screen projection televisions.

Contents

Parts Identification	2
The Sega Mega Drive Connection	3
Powering Up the System	7
TV Channel Setting	7
Operating the System	8
Stereo Sound	9
Troubleshooting Chart	10

Parts Identification

SEGA MEGA DRIVE SYSTEM

MEGA DRIVE CONSOLE

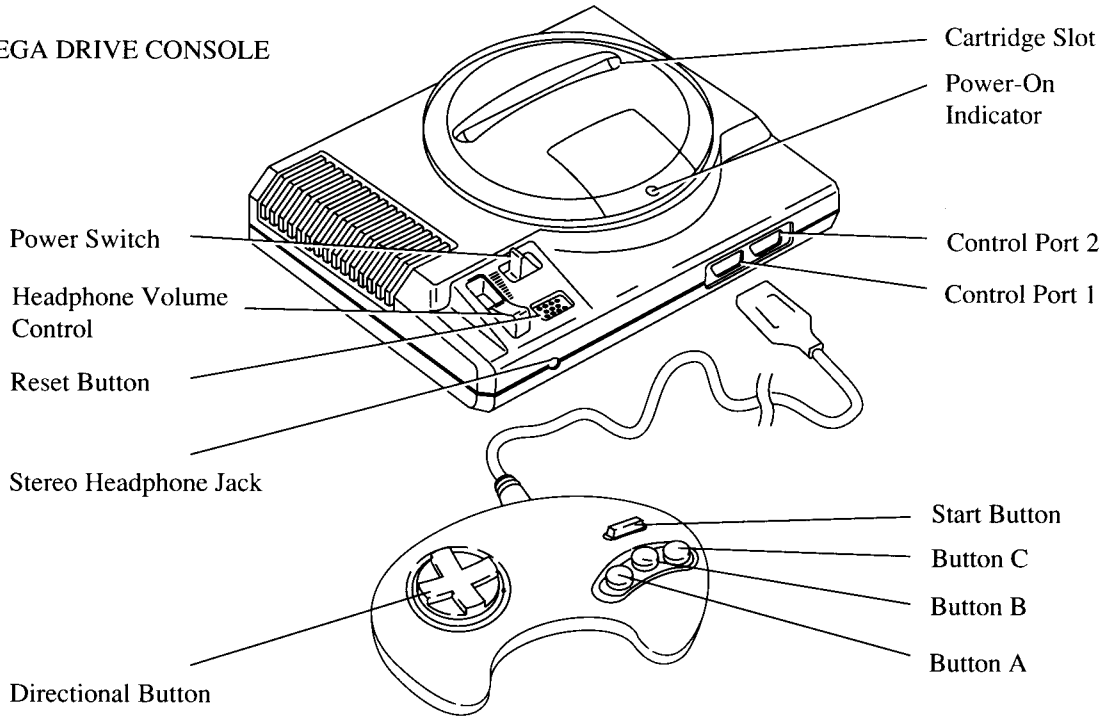

MEGA DRIVE CONTROL PAD

RF Switch Box

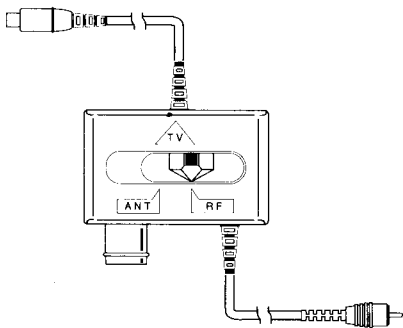

(Except French model)

Peritel Cable

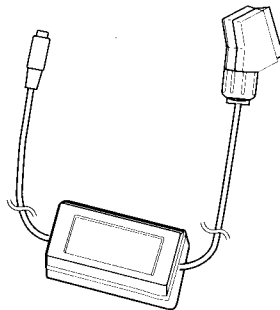

(French model only)

MEGA DRIVE CARTRIDGE

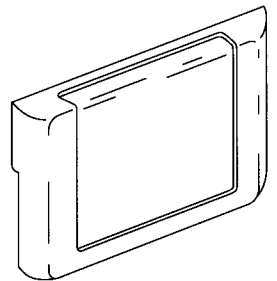

AC Adaptor

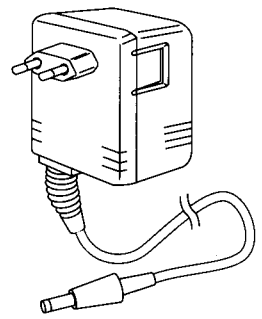

(European countries except U.K.)

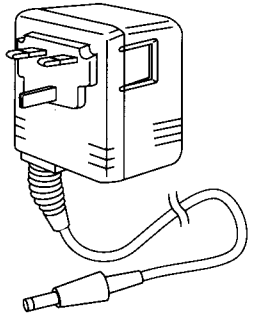

(For U.K.)

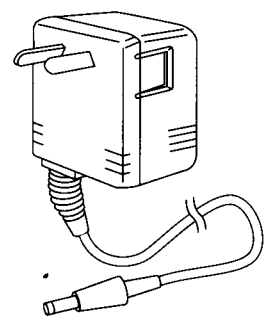

(For Australia and New Zealand)

Precautions

- When not in use, unplug the AC adaptor from the electrical outlet.
- Do not leave the system or any of its parts in direct sunlight, in damp areas or near a heater.
- Use the Mega Drive AC adaptor only. Using a different AC adaptor will damage your system.
- Do not disassemble the Console or any of its parts.

The Sega Mega Drive Connection

Hooking up the Sega Mega Drive System

BACK VIEW OF CONSOLE

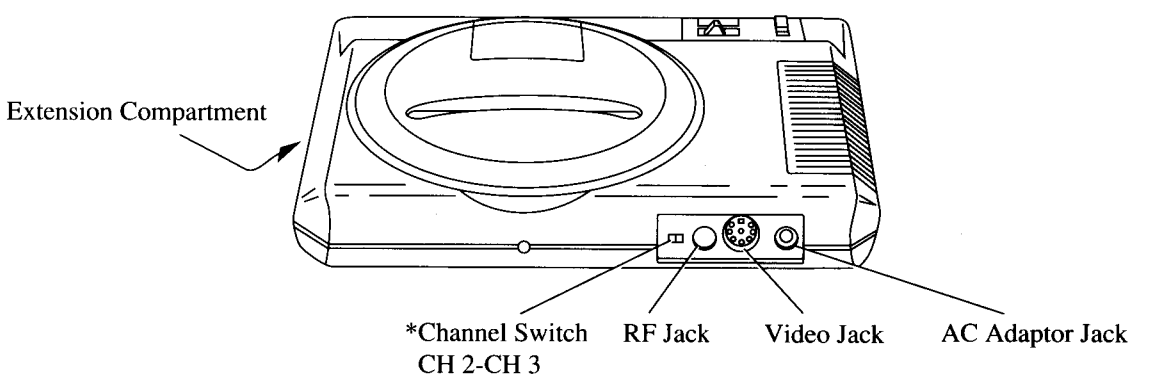

*New Zealand model only

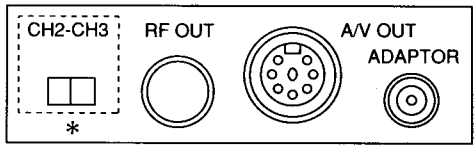

Connections to TV/Monitor and Antenna

(Except French Model)

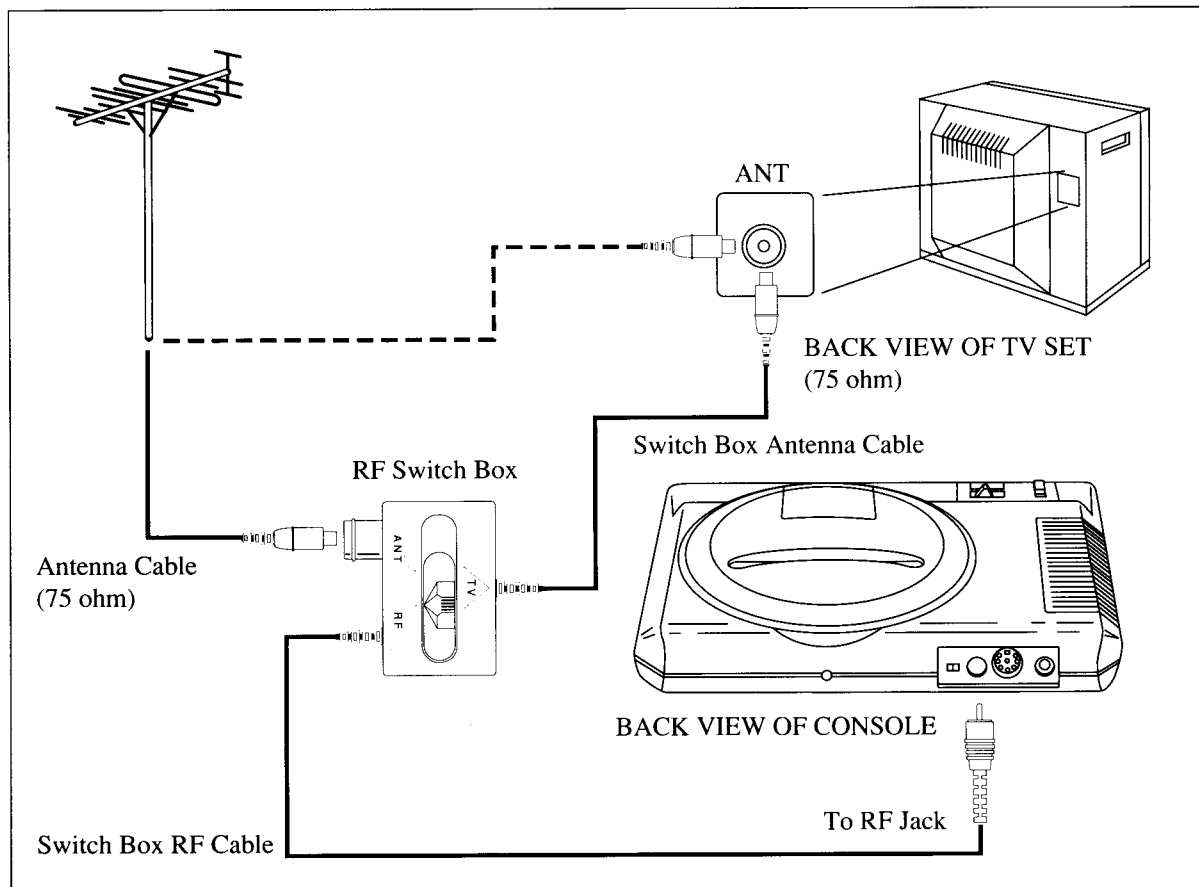

If a single-plug antenna cable is plugged into your TV (or you have cable TV), use the RF Switch Box.

1. Unplug the Antenna Cable from the TV, and plug it into the RF Switch Box.
2. Now, plug the Switch Box Antenna Cable into the TV.
3. Plug the Switch Box RF Cable into the RF Jack on the back of the Mega Drive Console.
4. Finally, set the RF Switch to "RF" position.

TV with connected video cassette recorder

(Except French Model)

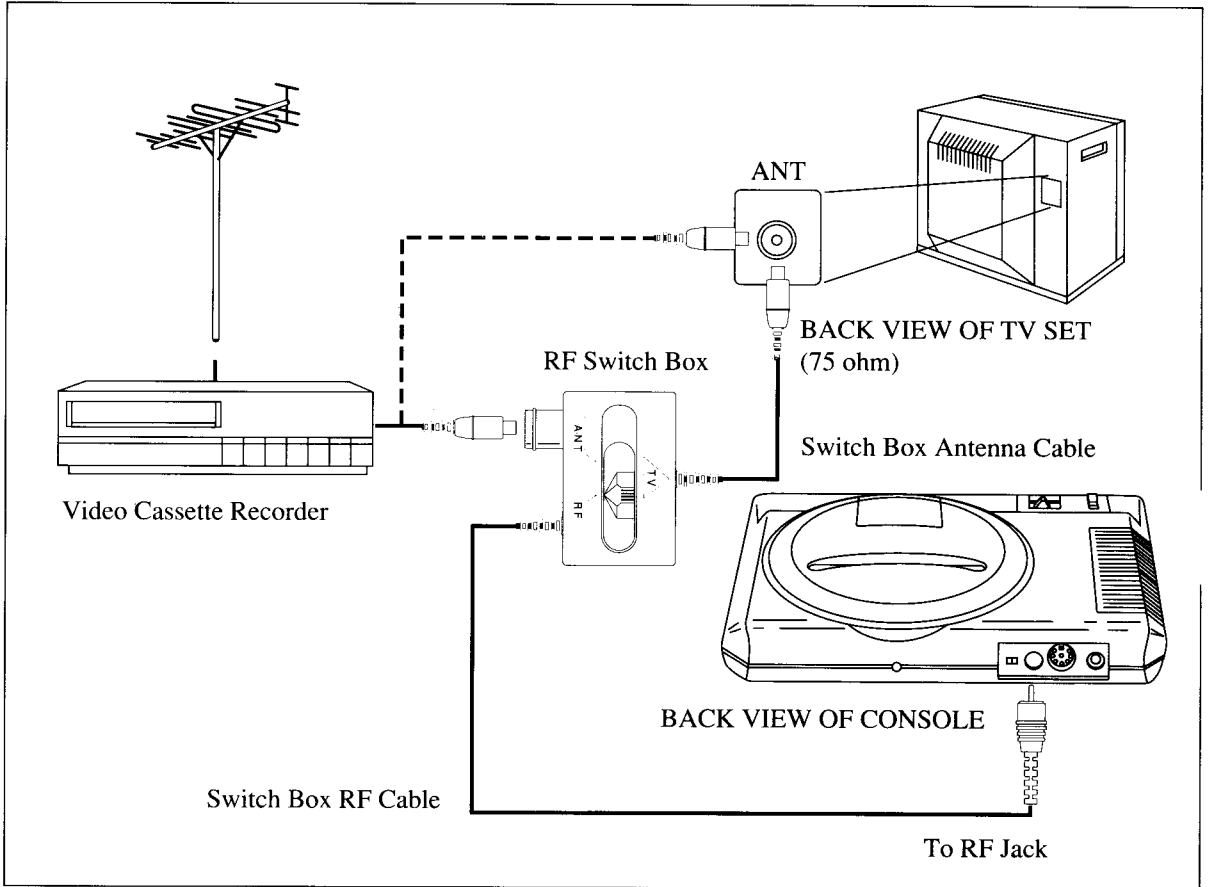

If a video cassette recorder is already connected between the antenna and the television's terminal, use the RF Switch Box.

1. Disconnect the video cassette recorder cable from the television's terminal. Then, plug this same cable into the RF Switch Box.
2. Now, plug the Switch Box Antenna Cable into the TV.
3. Plug the Switch Box RF Cable into the RF Jack on the back of the Mega Drive Console.
4. Finally, set the RF Switch to "RF" position.

TV with video and audio input jacks

(Not available in France)

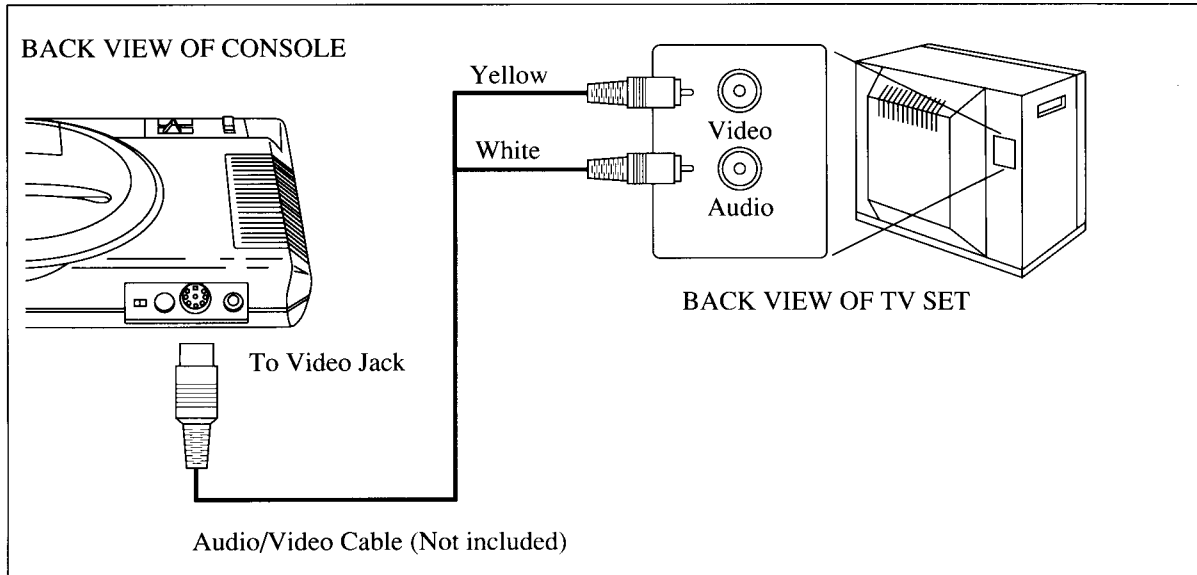

If your TV has video and audio input jacks (often found in the back of recent-model TV's), you can use the optional Sega Audio/Video cable for improved graphics and sound. No other connectors are necessary.

1. Insert the single-plug end of the Audio/Video Cable into the Video Jack on the Mega Drive Console.
2. Insert the yellow plug on the Audio/Video Cable into the TV's video input. Insert the white plug into the TV's audio input.

Connection to TV and Mega Drive Console

(For French Model)

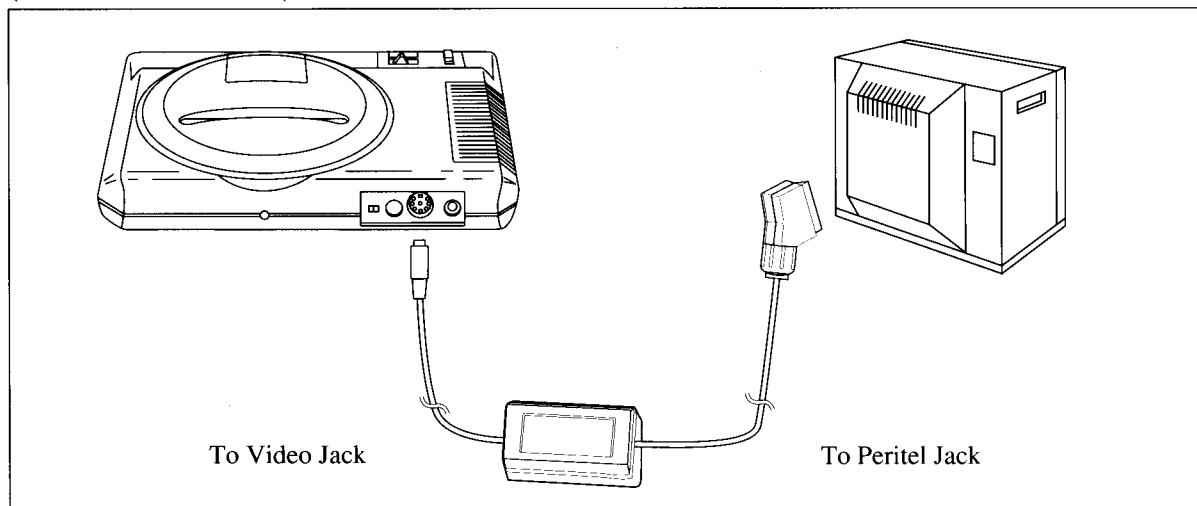

1. Plug the Peritel Cable into the Video Jack on the back of the Console.
2. Connect the Peritel Cable directly to your TV.

Powering Up the System

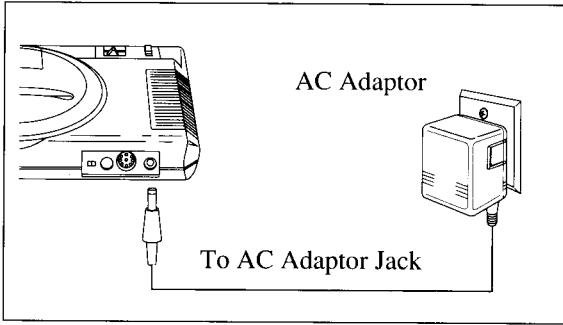

- Connect the AC Adaptor Plug to the Adaptor Jack on the back of the Mega Drive Console.
- Plug the AC Adaptor into an electrical outlet.

TV Channel Setting (Except French Model)

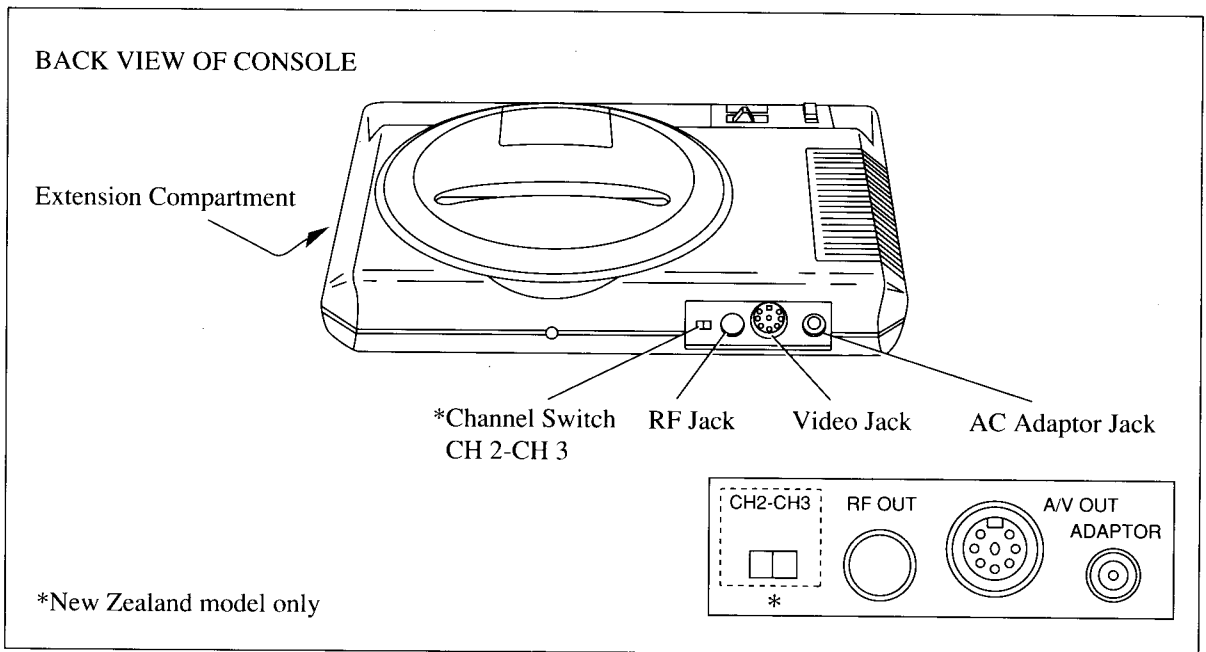

(For New Zealand)

1. Set the Channel Switch on the back of the Console to CH 2.
2. Set your TV to Channel 2.
3. If channel 2 is used for broadcasting, set your TV to channel 3. Then, be sure to switch the Channel Switch on the Console to CH 3.
4. If your TV has an automatic fine tuning control (AFC), turn it off and manually adjust the picture. However, if you have a color TV

that turns black and white when the AFC is turned off, leave the AFC on.

(Other Countries)

1. Set your TV to Channel 36.
2. If your TV has an automatic fine tuning control (AFC), turn it off and manually adjust the picture. However, if you have a color TV that turns black and white when the AFC is turned off, leave the AFC on.

Operating the System

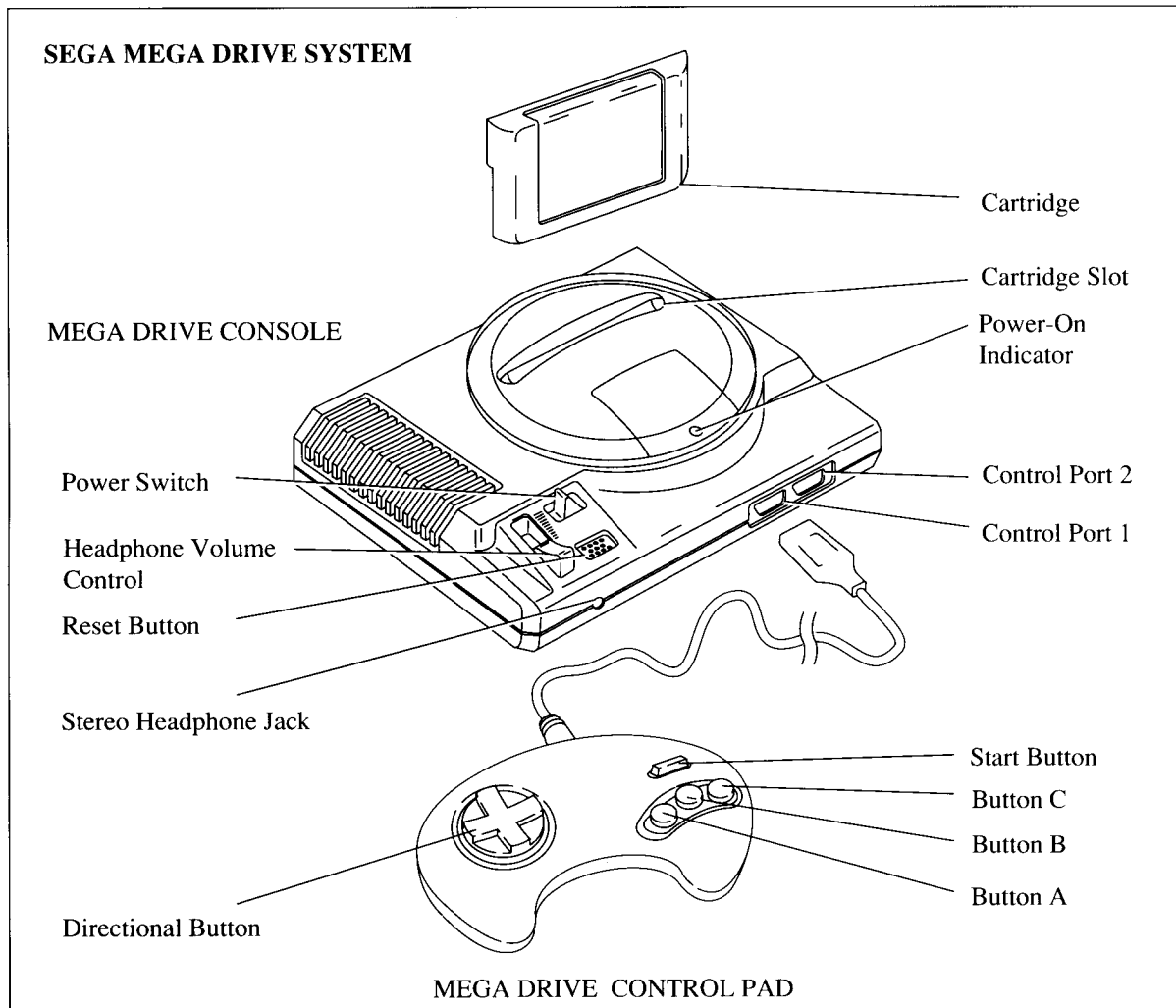

1. Plug your Mega Drive Control Pad into Control Port 1 on the Console. For two players, plug a second Mega Drive Control Pad (sold separately) into Control Port 2.
2. Turn the power off. Be sure the power light is not on.
3. When you are using a Cartridge, insert it, label facing forward, into the cartridge slot. Press it fully into the slot.
4. Turn the power on. The power light should come on.
5. If all connections have been properly made, the Sega logo will appear, followed by the title screen and, in some cases, a demonstration of the game.
6. During play, to reset the game to the beginning, press the Reset Button on the Console. The title screen will then appear.

Stereo Sound

The Mega Drive System features stereo sound for extra excitement.

Just plug standard stereo headphones, such as the ones that come with a portable cassette player, into the Mega Drive headphone jack to enjoy thrilling stereo game sound effects and music.

- Adjust the headphone volume to a comfortable level.
- Turn the TV volume down all the way when enjoying stereo sound.
- Use only stereo headphones with the Mega Drive System. Attempting to use an earphone (monaural) or similar device might damage it.
- When using the Sega Audio/Video cable, the sound from your TV will be monaural.
- To hook the Mega Drive System up to your stereo system, insert a mini "Y" Adaptor* into the Mega Drive headphone jack. Insert left and right inputs into appropriate input jacks on your stereo receiver. *Always* have the volume control turned all the way down when you first turn on the Mega Drive System.

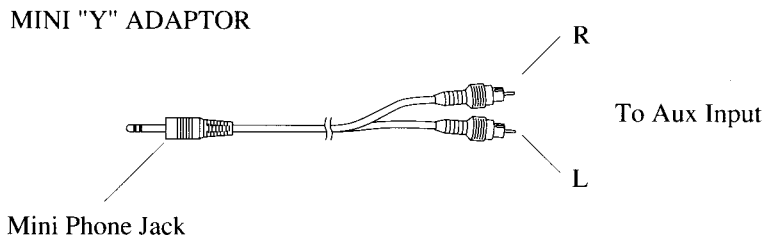

* Mini "Y" Adaptor available at your local electronics store.

Troubleshooting Chart

Problem	Before requesting repair, check the following items:
No picture on screen	<ul style="list-style-type: none"> • Is the Console turned on? • Is the AC adaptor properly plugged in? • Is the TV turned on? • Is there power to the wall socket? • Is the Cartridge properly inserted? • Does the channel switch on the back of the Console agree with the TV channel being used? (New Zealand model) • Review the connections between the Console and Peritel terminals. (French model) • Have you confused the RF Jack with the Video or Power-in Adaptor Jacks? (Except French model) • Review the connections between the antenna cable, Console and TV terminals. (Except French model) • Is the RF switch set to "RF"? (Except French model)
Screen flickers or no color	<ul style="list-style-type: none"> • Are the antenna cables properly connected? (Except French model) • Is the TV channel fine tune adjustment properly set? (Except French model) • Are the TV color controls properly set? • Is the Cartridge properly inserted?
No game sound	<ul style="list-style-type: none"> • Is the TV volume too low or off? • Have the connection cables come loose or become disconnected?
Picture on TV screen is not steady	<ul style="list-style-type: none"> • Adjust the vertical and horizontal hold controls on your TV.
Fringes appear on TV during a game	<ul style="list-style-type: none"> • Adjust the manual fine tuning controls on the TV.
Fringes appear on TV during a broadcast	<ul style="list-style-type: none"> • Is the antenna cable properly connected? • Make sure that you have turned off the power on the Console. • Is the RF switch set to "ANT"? (Except French model) • Is the Peritel Cable still connected? (French model)
No power light	<ul style="list-style-type: none"> • Is there power to the wall socket? • Is the AC adaptor properly plugged in?

WARNUNG: Besitzer von Großbildschirmfernsehern oder Fernsehprojektoren werden darauf hingewiesen, daß Standbilder permanente Schäden an der Bildröhre verursachen oder zur Ablagerung von Phosphor auf der Kathodenstrahlröhre führen können. Vermeiden Sie deshalb die wiederholte Projektierung von Videospiele auf Großbildschirmgeräten.

Inhalt

Bezeichnung der Teile	12
Anschluß von Sega-Mega-Drive....	13
Stromversorgung des Systems.....	17
Fernsehskanal-Einstellung	17
Betrieb des Systems	18
Stereo-Ton	19
Fehlersuchtable	20

Bezeichnung der Teile

SEGA-MEGA-DRIVE-SYSTEM

MEGA-DRIVE-KONSOLE

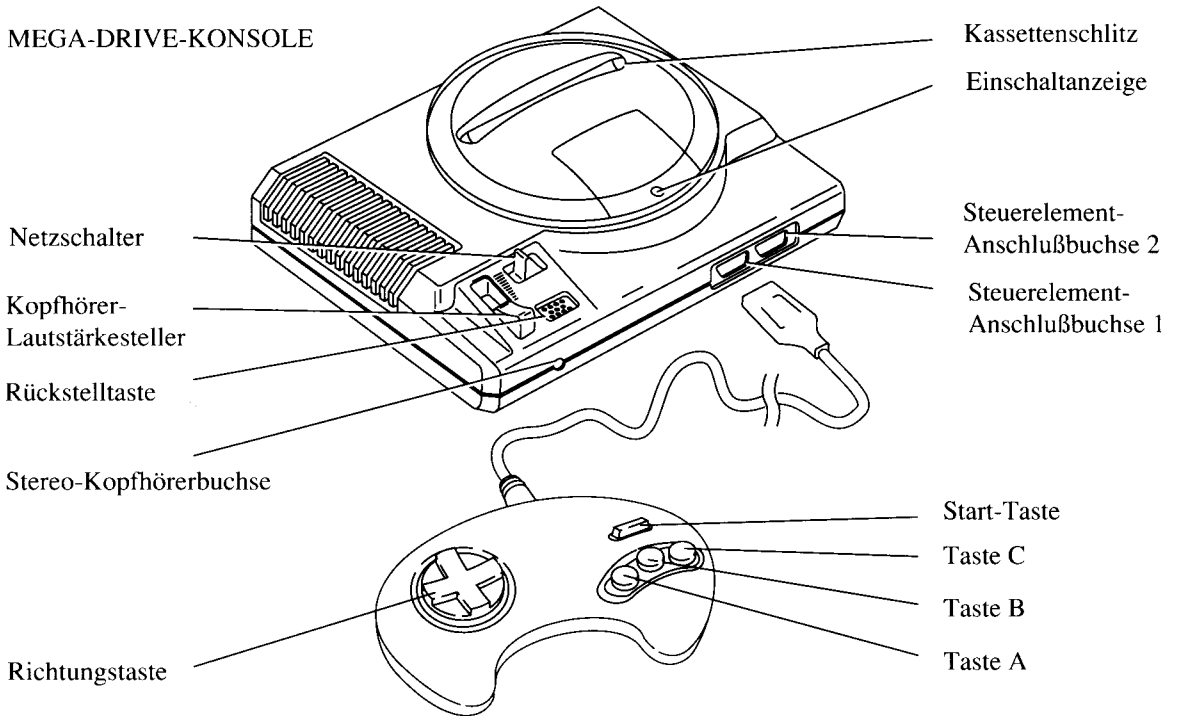

MEGA-DRIVE-STEUERELEMENT

HF-Schaltkasten

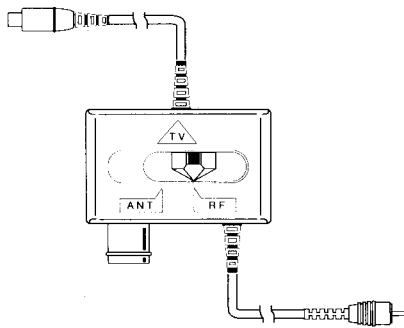

(außer für Frankreich)

Peritel-Kabel

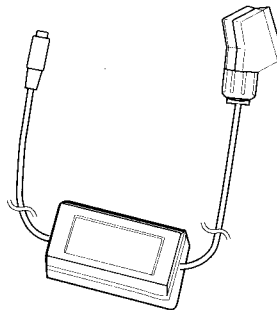

(nur für Frankreich)

MEGA-DRIVE-KASSETTE

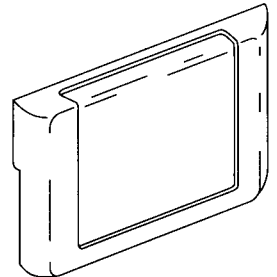

Netzadapter

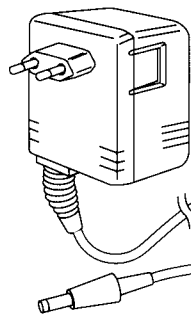

(Europa außer England)

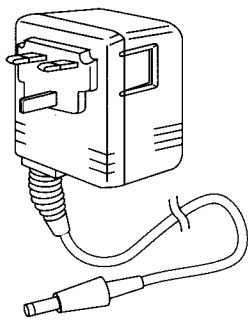

(für England)

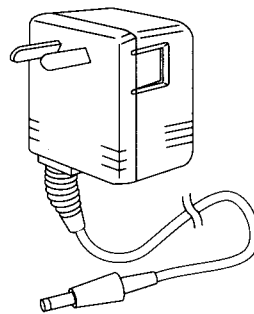

(für Australien und Neuseeland)

Vorsichtsmaßnahmen

- Wenn das System nicht benutzt wird, den Netzadapter aus der Steckdose ziehen.
- Das System oder Teile davon niemals direktem Sonnenlicht aussetzen und in feuchten Räumen oder in der Nähe von Heizquellen aufstellen.
- Ausschließlich den Mega-Drive-Netzadapter verwenden. Die Verwendung eines anderen Netzadapters kann zu Schäden am System führen.
- Die Konsole oder Teile davon niemals auseinanderbauen.

Anschluß von Sega-Mega-Drive

Kabelverbindungen des Sega-Mega-Drive-Systems

RÜCKANSICHT DER KONSOLE

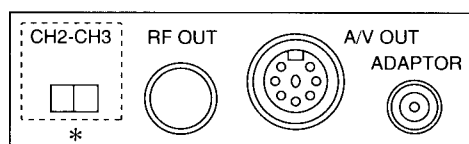
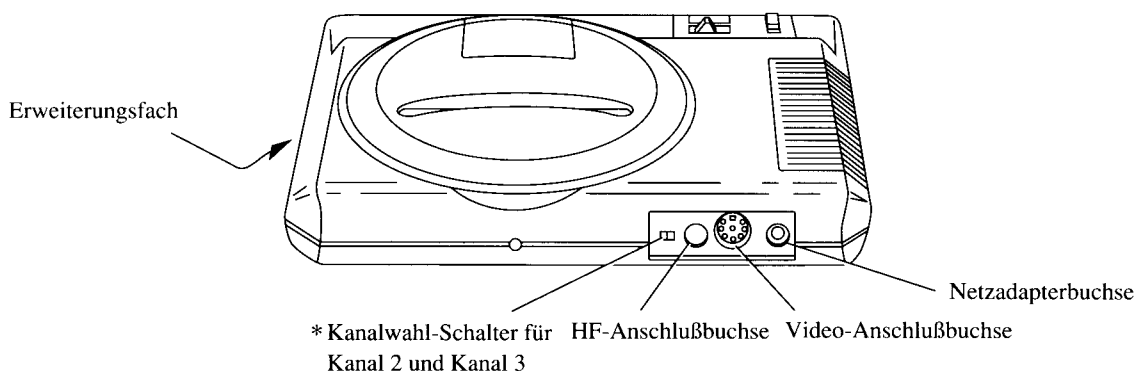

*nur für Neuseeland

Anschlüsse Fernsehgerät/Monitor und Antenne

(Ausgenommen für Frankreich)

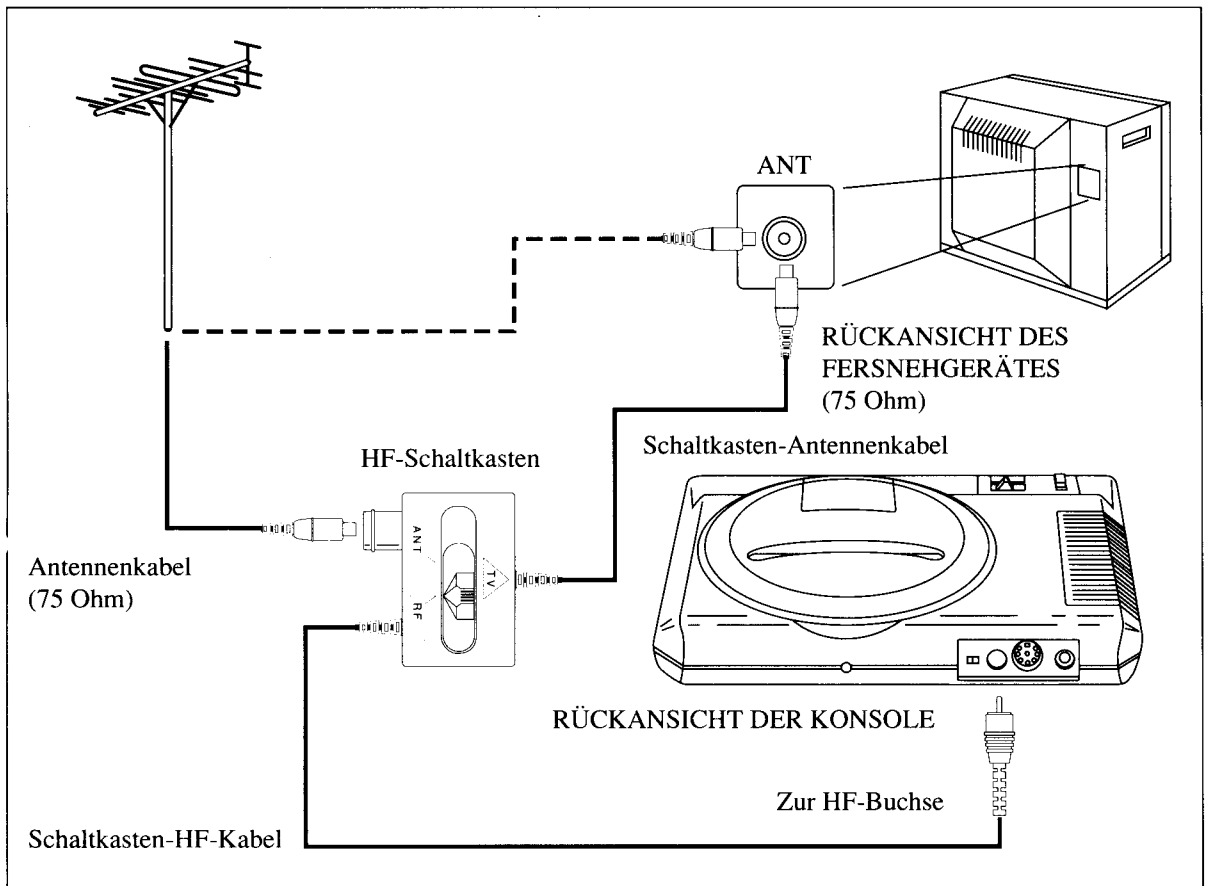

Wenn ein Antennenkabel mit einem einzigen Stecker an Ihr Fernsehgerät angeschlossen ist (oder Sie Kabelfernsehen haben), verwenden Sie den HF-Schaltkasten.

1. Das Antennenkabel vom Fernsehgerät abziehen und den Stecker am HF-Schaltkasten anschließen.
2. Nun das Schaltkasten-Antennenkabel am Fernsehgerät anschließen.
3. Das Schaltkasten-HF-Kabel in die HF-Buchse auf der Rückseite der Mega-Drive-Konsole anschließen.
4. Setzen Sie den HF-Schalter auf Stellung "RF".

Fernsehgerät mit angeschlossenem Videorecorder

(Ausgenommen für Frankreich)

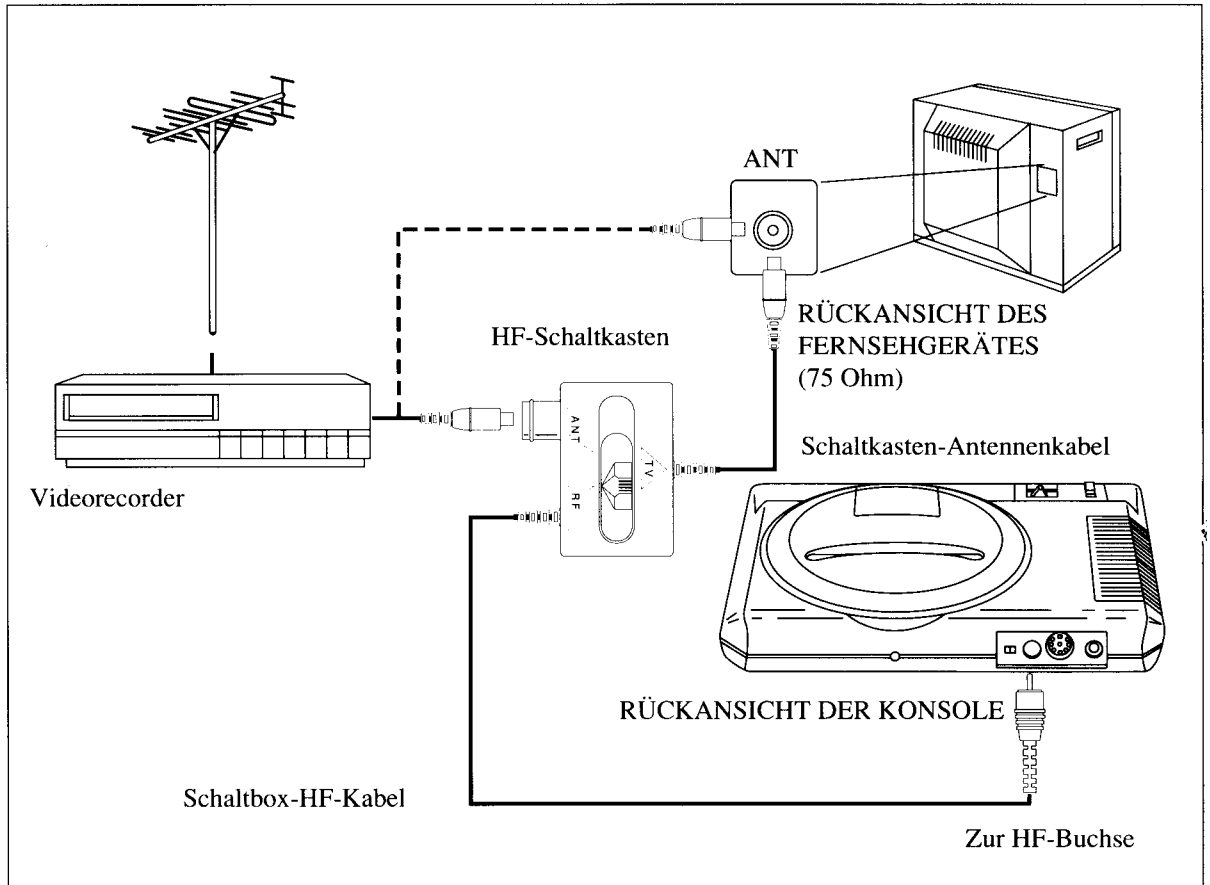

Wenn bereits ein Videorecorder zwischen Antenne und Anschluß des Fernsehgerätes angeschlossen ist, den HF-Schaltkasten verwenden.

1. Das Anschlußkabel des Videorecorders vom Anschluß des Fernsehgerätes abziehen. Dann dasselbe Kabel am HF-Schaltkasten anschließen.
2. Schließen Sie nun das Schaltkasten-Antennenkabel am Fernsehgerät an.
3. Das Schaltkasten-HF-Kabel in die HF-Buchse auf der Rückseite der Mega-Drive-Konsole anschließen.
4. Setzen Sie den HF-Schalter auf Stellung "RF".

Fernsehgerät mit Video- und Audio-Eingangsbuchsen (Gilt nicht für Frankreich)

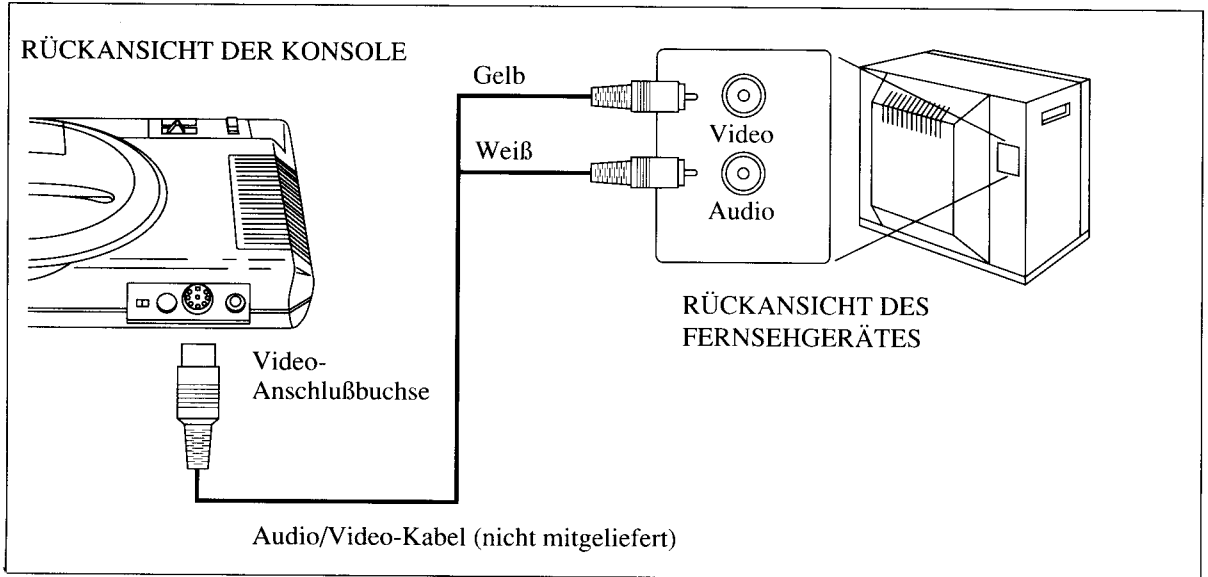

Wenn Ihr Fernsehgerät mit Video- und Audio-Eingangsbuchsen ausgerüstet ist (normalerweise an der Rückseite von neueren Fernsehgeräte-Typen), können Sie ein als Sonderzubehör erhältliches Sega-Audio/Video-Kabel für verbesserte Graphik- und Tonwiedergabe anschließen. In diesem Fall sind keine weiteren Anschlüsse erforderlich.

1. Stecken Sie das mit einem Cinch-Stecker versehene Audio/Video-Kabel in die Video-Anschlußbuchse der Mega-Drive-Konsole.
2. Stecken Sie den gelben Stecker des Audio/Video-Kabels in den Video-Eingang des Fernsehgerätes und den weißen Stecker in den Audio-Eingang.

Anschlüsse Fernsehgerät und Mega-Drive-Konsole (Für Frankreich)

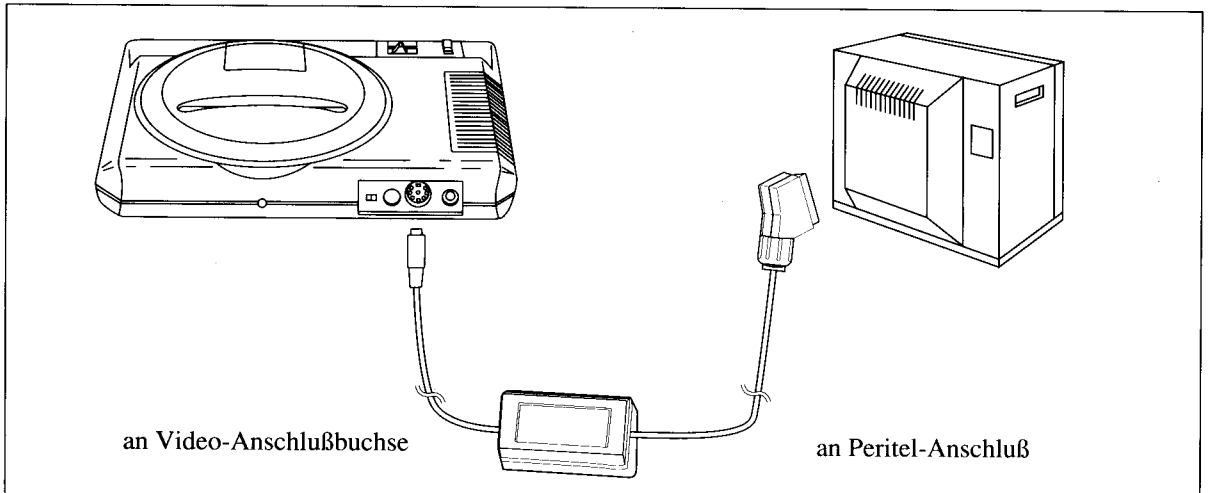

1. Schließen Sie das eine Ende des Peritel-Kabels an die Video-Anschlußbuchse an der Rückseite der Mega-Drive-Konsole an.
2. Schließen Sie das andere Ende des Peritel-Kabels an Ihr Fernsehgerät an.

Stromversorgung des Systems

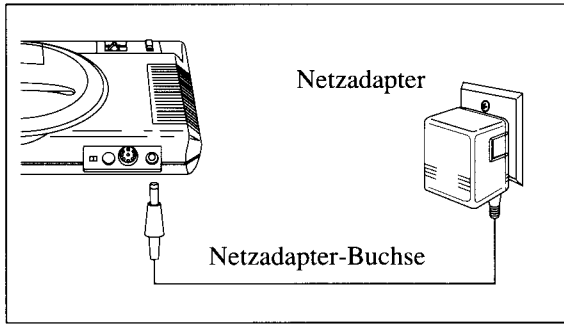

- Schließen Sie den Netzadapter-Stecker an die Netzadapter-Buchse an der Rückseite der Mega-Drive-Konsole an.
- Den Netzadapter an eine Netzsteckdose anschließen.

Fernsehkana-Einstellung (Ausgenommen für Frankreich)

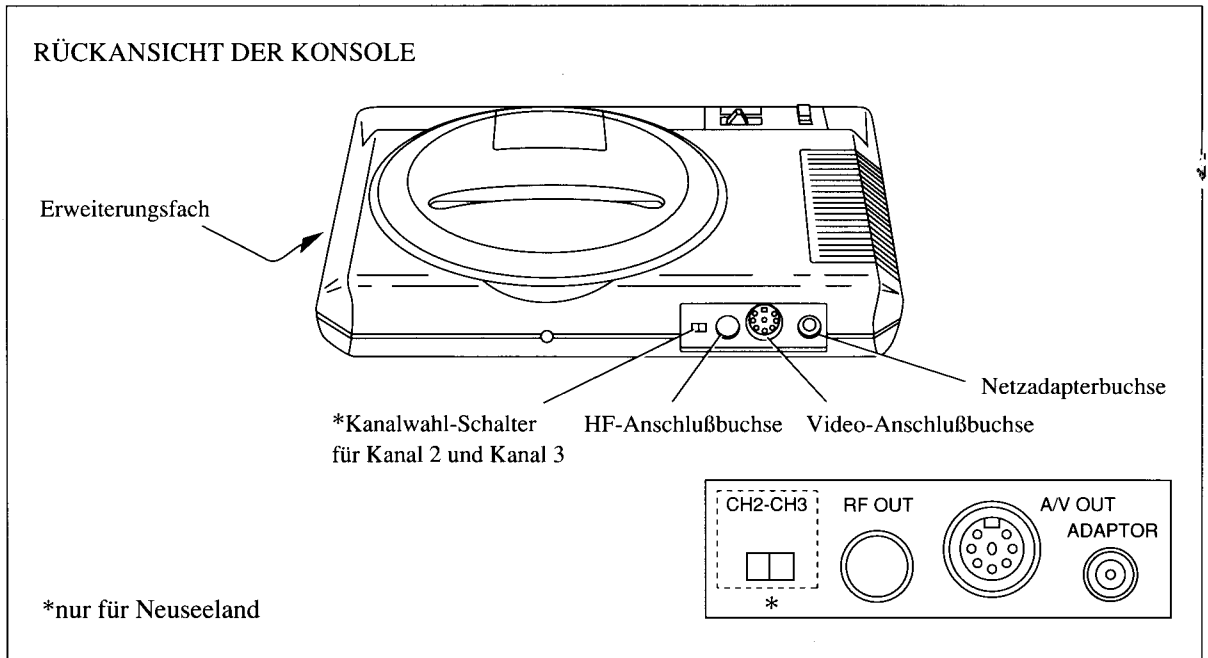

*nur für Neuseeland

(Für Neuseeland)

1. Stellen Sie den Kanalschalter an der Rückseite der Konsole auf Kanal 2 (CH 2).
2. Schalten Sie Kanal 2 des Fernsehgerätes ein.
3. Wenn Kanal 2 für Fernsehsendungen verwendet wird, stellen Sie Ihr Fernsehgerät auf Kanal 3. Achten Sie in diesem Fall unbedingt darauf, daß Sie auch den Kanalschalter an der Konsole auf Kanal 3 stellen.
4. Wenn Ihr Fernsehgerät mit einer automatischen Feinabstimmung (AFC)

ausgerüstet ist, schalten Sie diese aus und stellen Sie das Bild manuell ein. Wenn Sie jedoch ein Farbfernsehgerät haben, das beim Ausschalten von AFC auf Schwarz/Weiß umschaltet, lassen Sie AFC eingeschaltet.

(Andere Länder)

1. Schalten Sie Kanal 36 des Fernsehgerätes ein.
2. Wenn Ihr Fernsehgerät mit einer automatischen Feinabstimmung (AFC) ausgerüstet ist, schalten Sie diese aus und stellen Sie das Bild manuell ein. Wenn Sie jedoch ein Farbfernsehgerät haben, das beim Ausschalten von AFC auf Schwarz/Weiß umschaltet, lassen Sie AFC eingeschaltet.

Betrieb des Systems

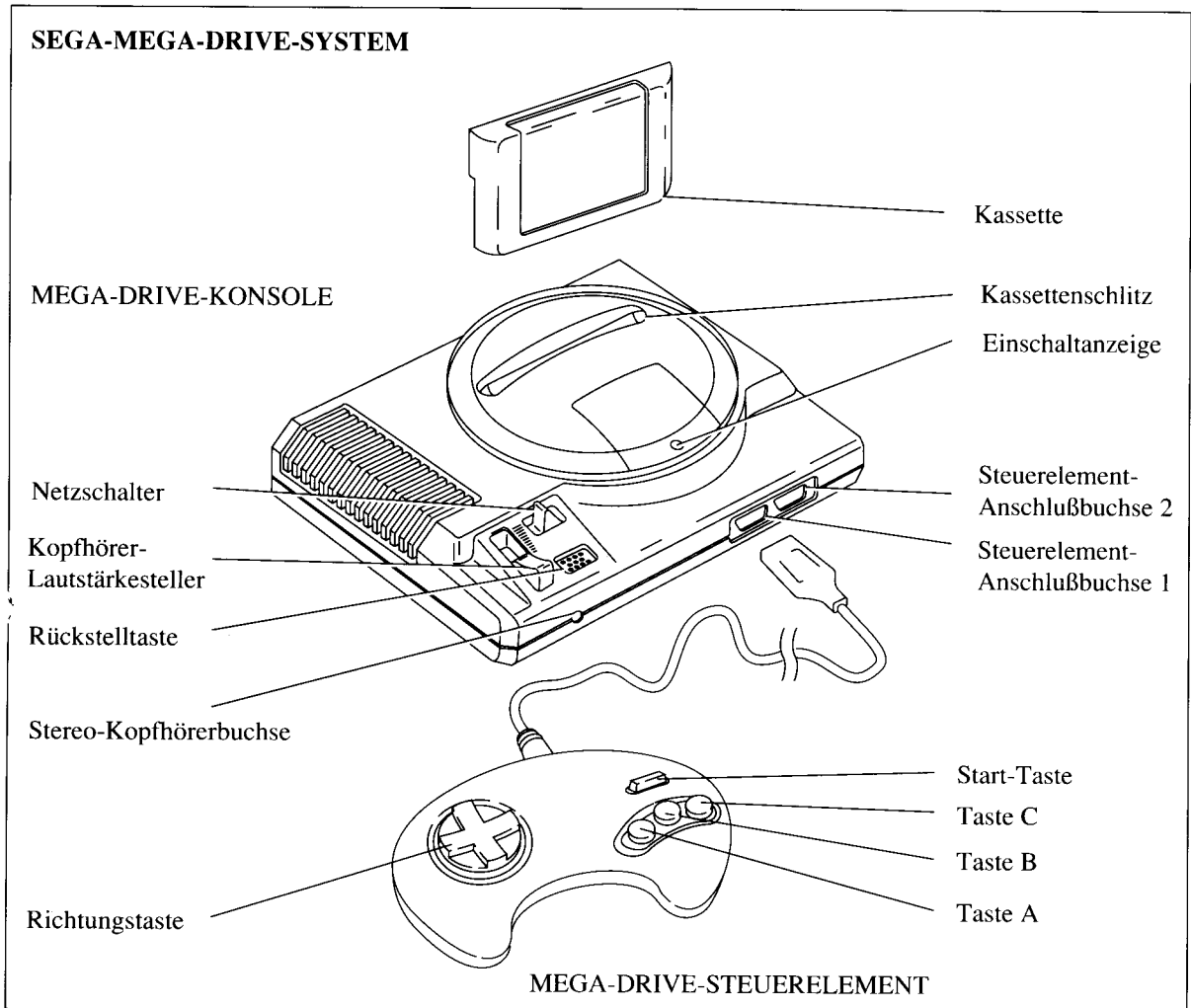

1. Schließen Sie das Mega-Drive-Steuer-element an die Steuerungsbuchse 1 der Konsole an. Für zwei Spieler ein zweites Mega-Drive-Steuer-element (getrennt lieferbares Sonderzubehör) an die Steuerungsbuchse 2 anschließen.
2. Schalten Sie den Netzschalter aus. Überzeugen Sie sich davon, daß die Einschaltkontrollampe erloschen ist.
3. Wenn Sie eine Kassette verwenden, setzen Sie diese so in den Kassettenschlitz ein, daß das Etikett nach vorne weist. Drücken Sie sie ganz in den Schlitz hinein.
4. Schalten Sie zum Einschalten des Gerätes den Netzschalter. Daraufhin muß die Einschaltkontrollampe aufleuchten.
5. Wenn alle Anschlüsse einwandfrei hergestellt worden sind, erscheint das Sega-Markenzeichen gefolgt von der Titel-Bildschirmanzeige und in einigen Fällen einer Demonstration des Spiels.
6. Durch drücken der Rückstelltaste auf der Mega-Drive-Konsole können Sie das Spiel jederzeit abbrechen. Auf dem Bildschirm erscheint dann wieder die Titel-Anzeige.

Stereo-Ton

Das Mega-Drive-System verfügt über Stereo-Ton und macht das Spiel dadurch noch interessanter.

Schließen Sie einfach einen normalen Stereo-Kopfhörer wie er z.B. mit einem tragbaren Kassettengerät geliefert wird, an der Mega-Drive-Kopfhörerbuchse an und genießen Sie spannende Stereo-Spielgeräuscheffekte und Musik.

- Stellen Sie die Lautstärke des Kopfhörers nach Wunsch ein.
- Stellen Sie den Ton des Fernsehgerätes ganz aus, wenn Sie Stereo-Wiedergabe genießen.
- Verwenden Sie nur Stereo-Kopfhörer mit dem Mega-Drive-System. Wenn sie versuchen, einen Ohrhörer (mono) oder einen ähnlichen Kopfhörer anzuschließen, kann dies zu Schäden am Gerät führen.
- Wenn Sie das Sega-Audio/Video-Anschlußkabel verwenden, erhalten Sie eine Mono - Tonwiedergabe vom Fernsehgerät.
- Um das Mega-Drive-System an Ihrer Stereo-Anlage anzuschließen, schließen Sie einen Y-Adapter* mit Minibuchse an die Mega Drive-Kopfhörerbuchse an. Stecken Sie den linken und rechten Cinch-Stecker in die geeigneten Eingangsbuchsen Ihres Stereo-Gerätes. Stellen Sie unbedingt den Lautstärkesteller ganz leise, wenn Sie das Mega-Drive-System das erste Mal einschalten.

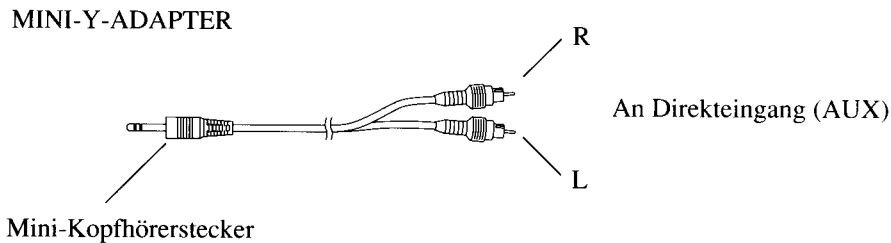

* Y-Adapter mit Mini-Stecker sind bei Ihrem Rundfunk- und Fernsehhändler erhältlich.

Bescheinigung des Herstellers/Importeurs

Hiermit wird bescheinigt, daß der/die/das

SEGA

Modellbezeichnung: SEGA® MEGA DRIVE

Modell-Nr.: 1601-18

(Gerät, Typ, Bezeichnung)

in Übereinstimmung mit den Bestimmungen der

Vfg 1046/'84 DIN 57 871 VDE 0871/6.78

(Amtsblattverfügung)

funkentstört ist.

Der Deutschen Bundespost wurde das Inverkehrbringen dieses Gerätes angezeigt und die Berechtigung zur Überprüfung der Serie auf Einhaltung der Bestimmungen eingeräumt.

SEGA Enterprises, Ltd.

Name des Herstellers/Importeurs

Fehlersuchtablelle

Störung	Ehe Sie den Kundendienst rufen, prüfen Sie die folgenden Punkte:
Kein Bild auf dem Bildschirm	<ul style="list-style-type: none"> • Ist die Konsole eingeschaltet? • Ist der Netzadapter richtig angeschlossen? • Ist das Fernsehgerät eingeschaltet? • Führt die Netzsteckdose Strom? • Ist eine Kassette richtig eingesetzt? • Stimmt die Einstellung des Kanalschalters an der Rückseite der Konsole mit dem verwendeten Fernsehkanal überein? (Neuseeland) • Überprüfen Sie die Anschlüsse zwischen Konsole und Peritel-Steckern. (Frankreich) • Haben Sie die HF-Buchse mit der Video- oder Netzadapterbuchse verwechselt? (Außer Frankreich) • Überprüfen Sie die Anschlüsse zwischen Antennenkabl, Konsole und den Buchsen des Fernsehgerätes. (Außer Frankreich) • Steht der HF-Schalter auf "RF"? (Außer Frankreich)
Bildschirm flimmert oder keine Farben	<ul style="list-style-type: none"> • Sind die Antennenkabel richtig angeschlossen? (Außer Frankreich) • Ist die Fernsehkanal-Feineinstellung richtig eingestellt? (Außer Frankreich) • Sind die Farbeinsteller des Fernsehgerätes richtig eingestellt? • Ist eine Kassette richtig eingesetzt?
Kein Spiel-Begleitton	<ul style="list-style-type: none"> • Ist der Lautstärkesteller des Fernsehgerätes zu niedrig eingestellt oder aus? • Wurden die Anschlußkabel versehentlich gelöst oder abgezogen?
Bild auf dem Fernsehschirm nicht gleichmäßig	<ul style="list-style-type: none"> • Den vertikalen und horizontalen Zeilenfang am Fernsehgerät einstellen.
Während eines Spiels erscheinen Störungen auf dem Fernsehbildschirm	<ul style="list-style-type: none"> • Die Einsteller für die manuelle Feineinstellung des Fernsehgerätes einstellen.
Während einer Sendung erscheinen Störungen auf dem Fernsehbildschirm	<ul style="list-style-type: none"> • Ist das Antennenkabel richtig angeschlossen? • Überzeugen Sie sich davon, daß die Konsole ausgeschaltet ist. • Steht der HF-Schalter auf "ANT"? (Außer Frankreich) • Ist das Peritel-Kabel unsachgemäß angeschlossen? (Frankreich)
Einschalt-Kontrolleuchte leuchtet nicht auf	<ul style="list-style-type: none"> • Führt die Netzsteckdose Strom? • Ist der Netzadapter richtig angeschlossen?

AVERTISSEMENT: Pour les propriétaires de téléviseurs à projection. Les images fixes peuvent endommager irrémédiablement le tube de l'image ou déposer du phosphore sur le CRT. Evitez l'utilisation répétée ou prolongée de jeux vidéo sur les téléviseurs à projection à grand écran.

Table des matières

Identification des pièces	22
Installation du système	
Sega Mega Drive	23
Branchement du système.....	27
Réglage du canal de télévision.....	27
Utilisation du système	28
Son stéréo.....	29
Guide de dépannage	30

Identification des pièces

SYSTÈME SEGA MEGA DRIVE

CONSOLE MEGA DRIVE

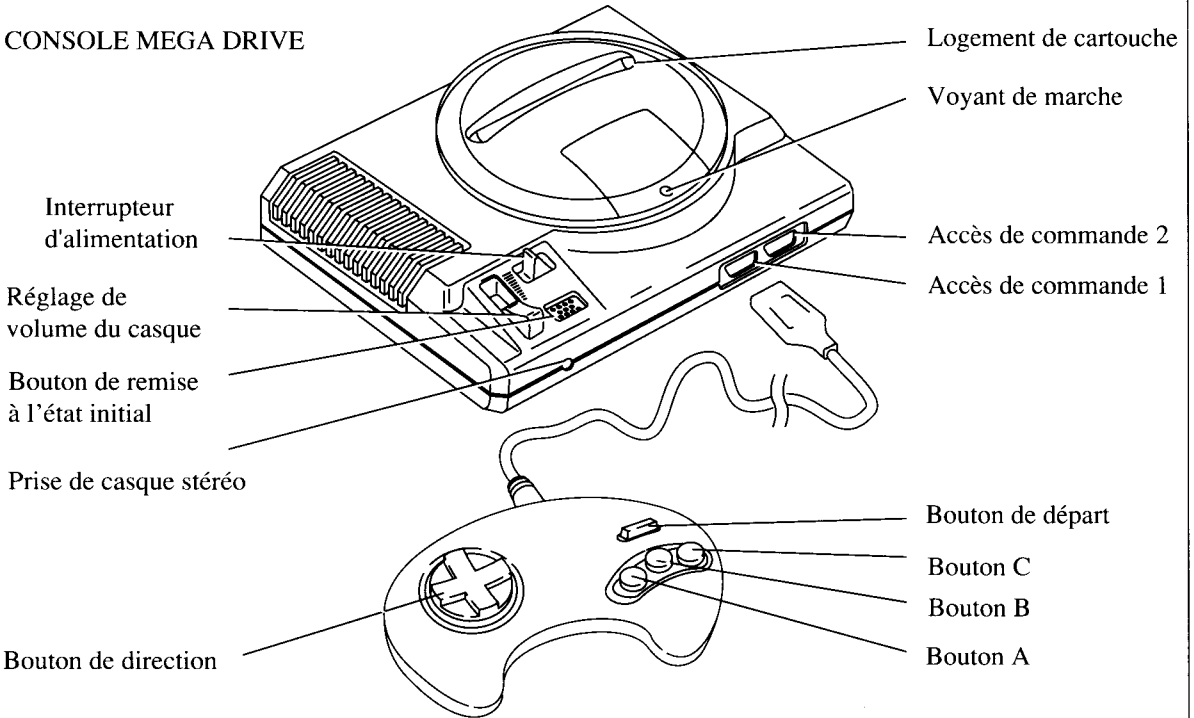

BLOC DE COMMANDE

Commutateur HF

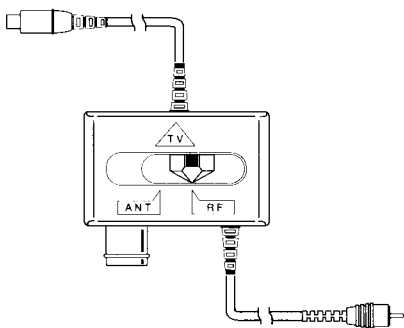

(sauf modèle France)

Câble Peritel

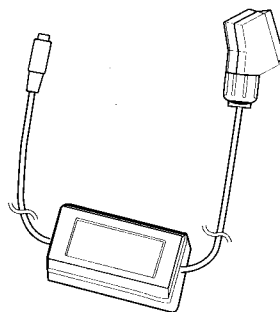

(modèle France seulement)

CARTOUCHE MEGA DRIVE

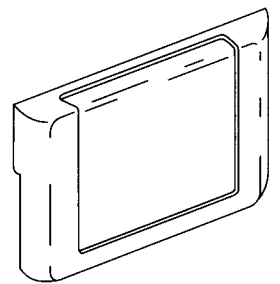

Adaptateur CA

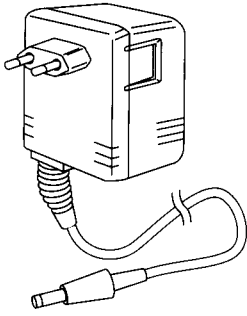

(pays européens sauf G.B.)

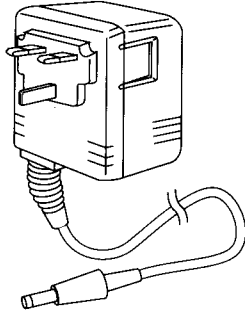

(pour G.B.)

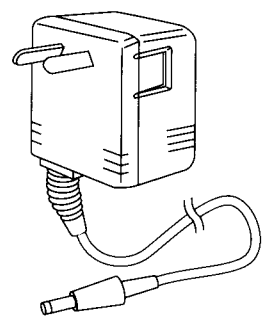

(pour l'Australie et la Nouvelle-Zéland)

Précautions

- Quand on n'utilise pas le système, débrancher l'adaptateur CA de la prise de courant.
- Ne pas laisser le système ou ses pièces près du radiateur, en plein soleil ou dans un endroit humide.
- Utiliser l'adaptateur CA Mega Drive. Avec un adaptateur différent on risque d'endommager le système et d'annuler la garantie.
- Ne démonter ni la console ni aucune de ses pièces.

Installation du système Sega Mega Drive

Raccordement du système Sega Mega Drive

CONSOLE VUE DE DERRIÈRE

Logement d'extension

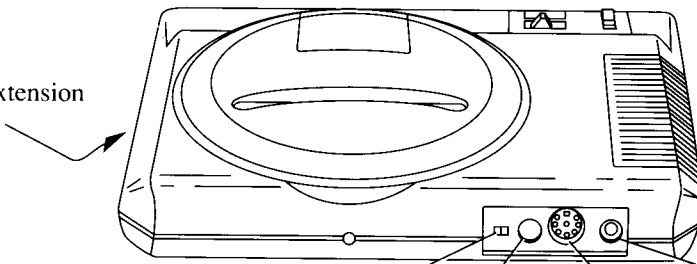

*Sélecteur de canal 2/3

Prise HF

Prise vidéo

Prise d'adaptateur CA

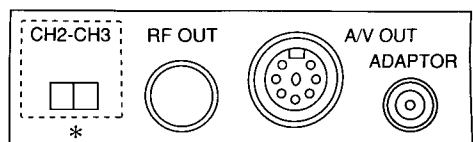

*Modèle Nouvelle-Zélande seulement.

Branchement à un téléviseur/écran video et à une antenne

(Sauf le modèle France)

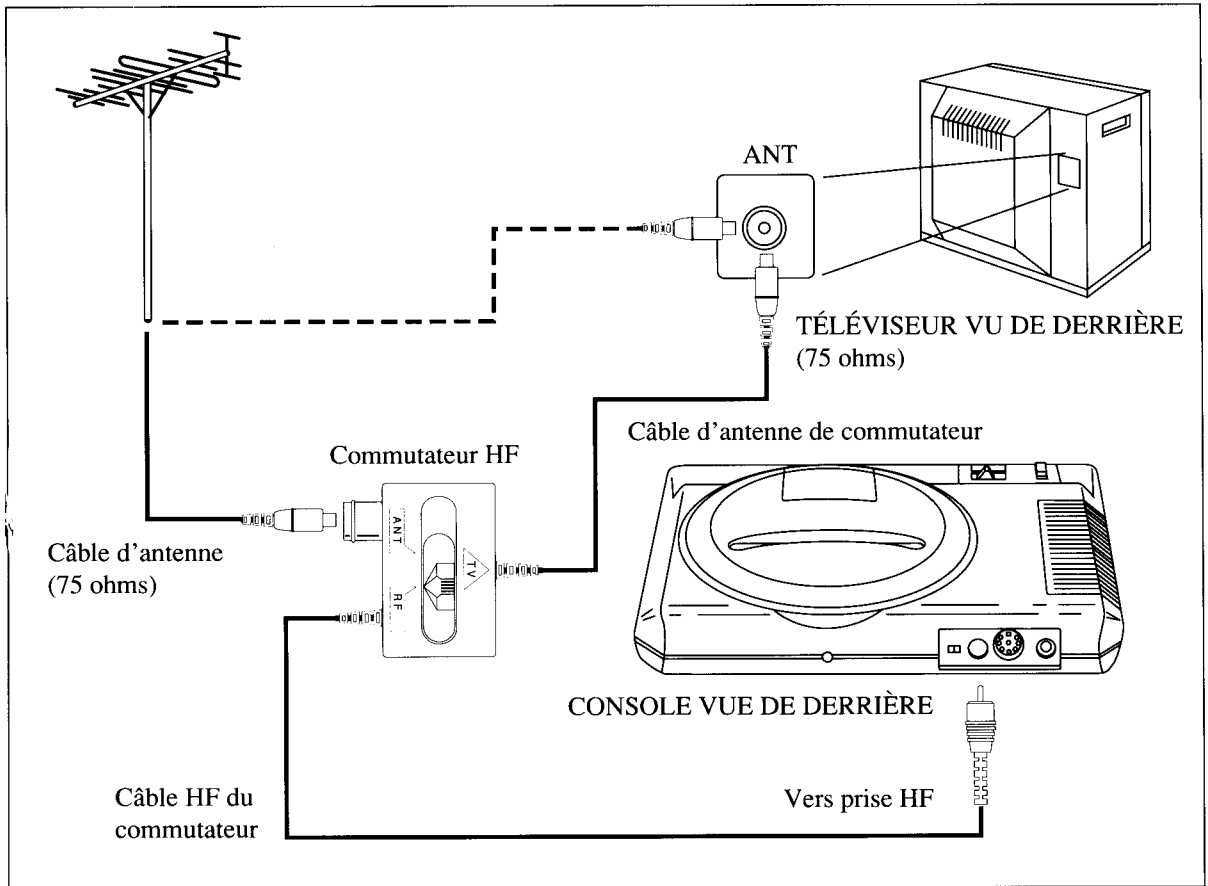

Si un câble d'antenne à fiche simple est branché dans le téléviseur (ou si on est abonné à la télévision par câble), utiliser le commutateur HF.

1. Débrancher le câble d'antenne du téléviseur. Le brancher dans le commutateur HF.
2. Brancher le câble d'antenne du commutateur dans le téléviseur.
3. Brancher le câble HF du commutateur dans la prise HF, à l'arrière de la console Mega Drive.
4. Régler le commutateur HF sur la position "RF".

Téléviseur relié à un magnétoscope

(Sauf le modèle France)

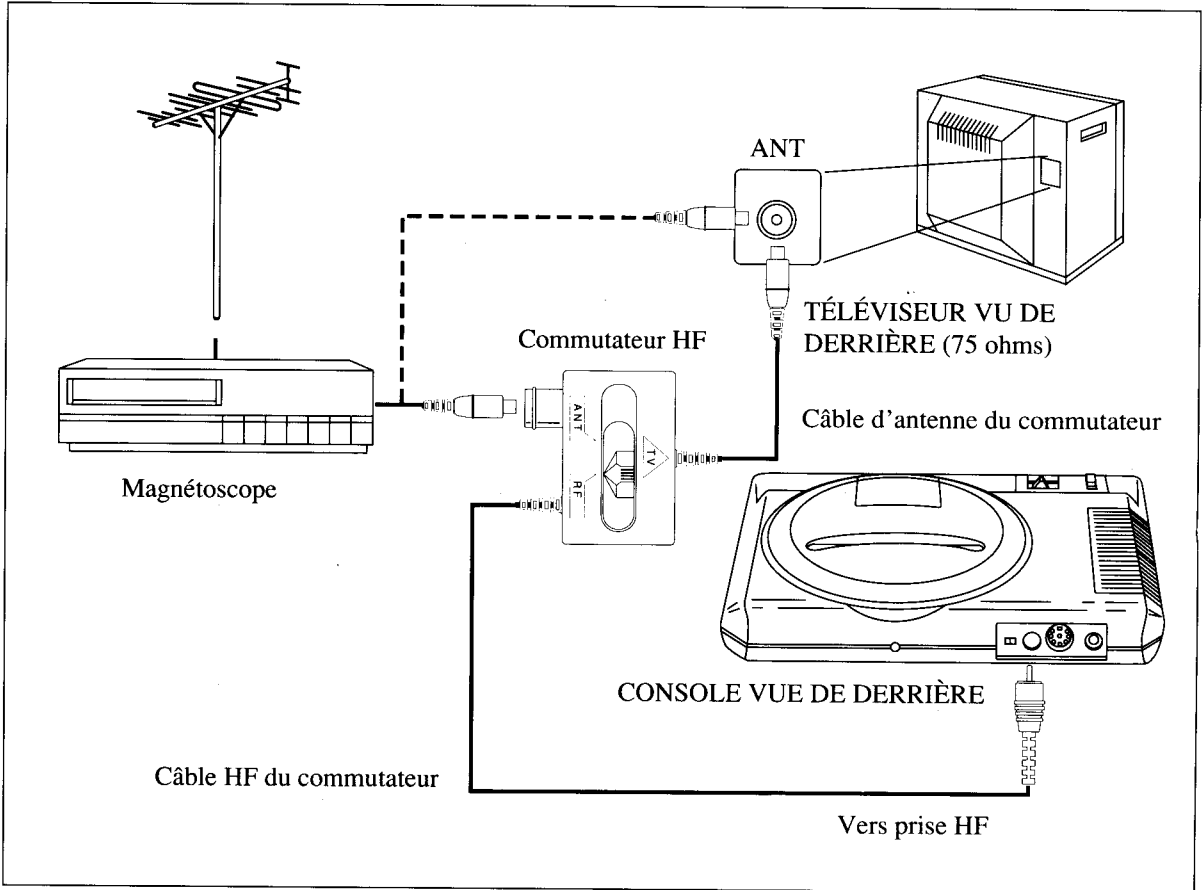

Si un magnétoscope est déjà branché entre l'antenne et la borne du téléviseur, utiliser le commutateur HF.

1. Débrancher le magnétoscope de la borne du téléviseur. Brancher ensuite ce câble dans le commutateur HF.
2. Brancher ensuite le câble d'antenne du commutateur dans la borne du téléviseur.
3. Brancher le câble HF du commutateur dans la prise HF, à l'arrière de la console Mega Drive.
4. Finalement, régler le commutateur HF sur la position "RF".

FRANÇAIS

Téléviseur avec prises d'entrée vidéo et son

(Ceci n'est pas valable en France)

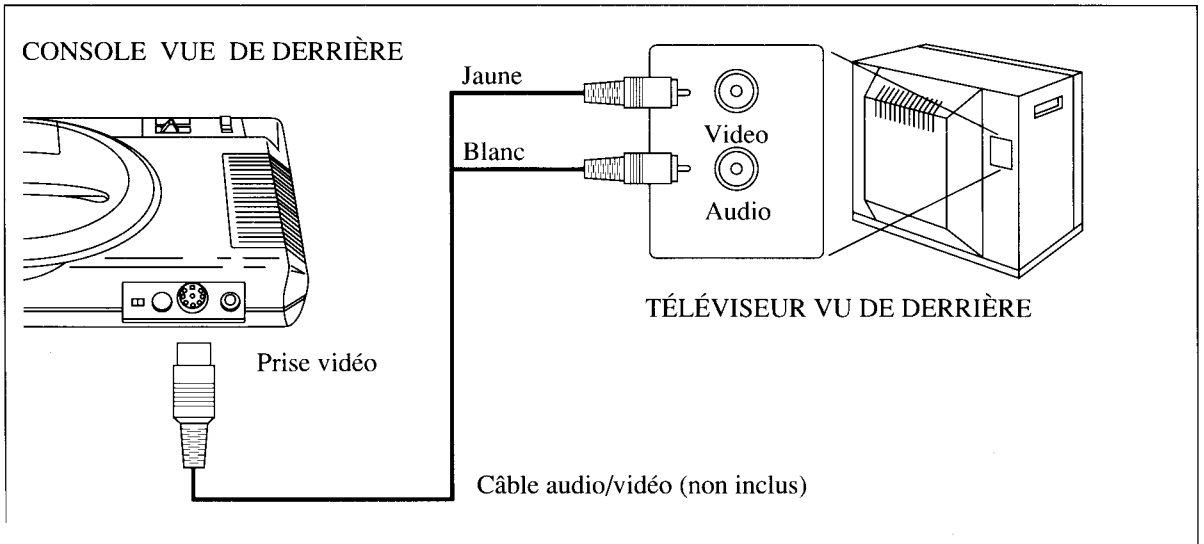

Si le téléviseur est équipé de prises d'entrée vidéo et audio (en général, téléviseur récent), on peut utiliser le câble audio/vidéo Sega en option pour améliorer la qualité de l'image et du son. On n'a besoin d'aucun autre connecteur.

1. Brancher le côté à fiche simple du câble audio/vidéo dans la prise vidéo de la console Mega Drive.
2. Brancher la fiche jaune du câble audio/vidéo dans la prise d'entrée vidéo du téléviseur. Brancher la fiche blanche dans l'entrée de prise de son du téléviseur.

Branchement à un téléviseur et à la console Mega Drive

(Pour le modèle France)

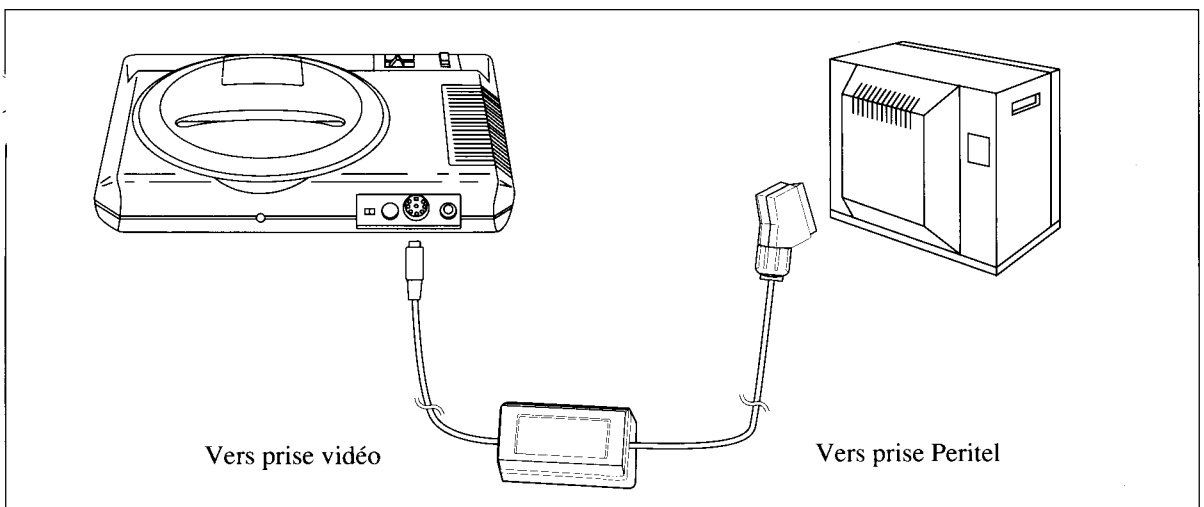

1. Brancher le câble Peritel dans la prise vidéo située à l'arrière de la console.

2. Raccorder le câble Peritel directement au téléviseur.

Branchement du système

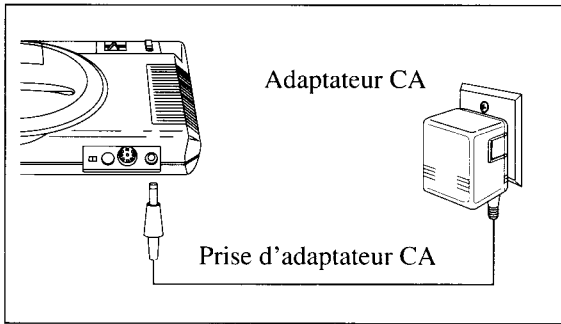

- Brancher la fiche de l'adaptateur CA dans la prise d'adaptateur à l'arrière de la console Mega Drive.
- Brancher l'adaptateur CA dans une prise de courant.

Réglage du canal de télévision (Sauf le modèle France)

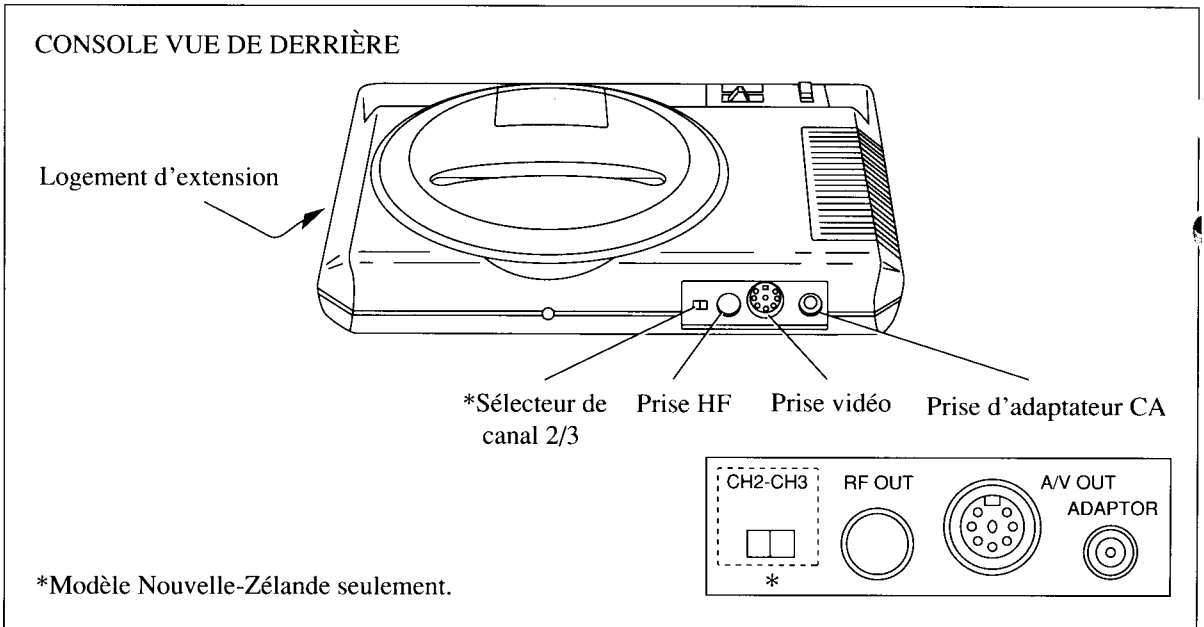

(Pour Nouvelle-Zélande)

1. A l'arrière de la console régler, le sélecteur de canal à la position 2 (CH 2).
2. Régler le téléviseur sur le canal 2.
3. Si le canal 2 est utilisé par une station, régler le téléviseur sur le canal 3. Dans ce cas, ne pas oublier de régler le sélecteur du canal de la console à la position 3 (CH 3).
4. Si le téléviseur est équipé d'une commande d'accord précis automatique, la mettre hors fonction et régler l'image manuellement. Si le

téléviseur utilisé donne une image en noir et blanc quand la commande d'accord précis est coupée, remettre cette commande en fonction.

(Autres pays)

1. Régler le téléviseur sur le canal 36.
2. Si le téléviseur est équipé d'une commande d'accord précis automatique, la mettre hors fonction et régler l'image manuellement. Si le téléviseur utilisé donne une image en noir et blanc quand la commande d'accord précis est coupée, remettre cette commande en fonction.

Utilisation du système

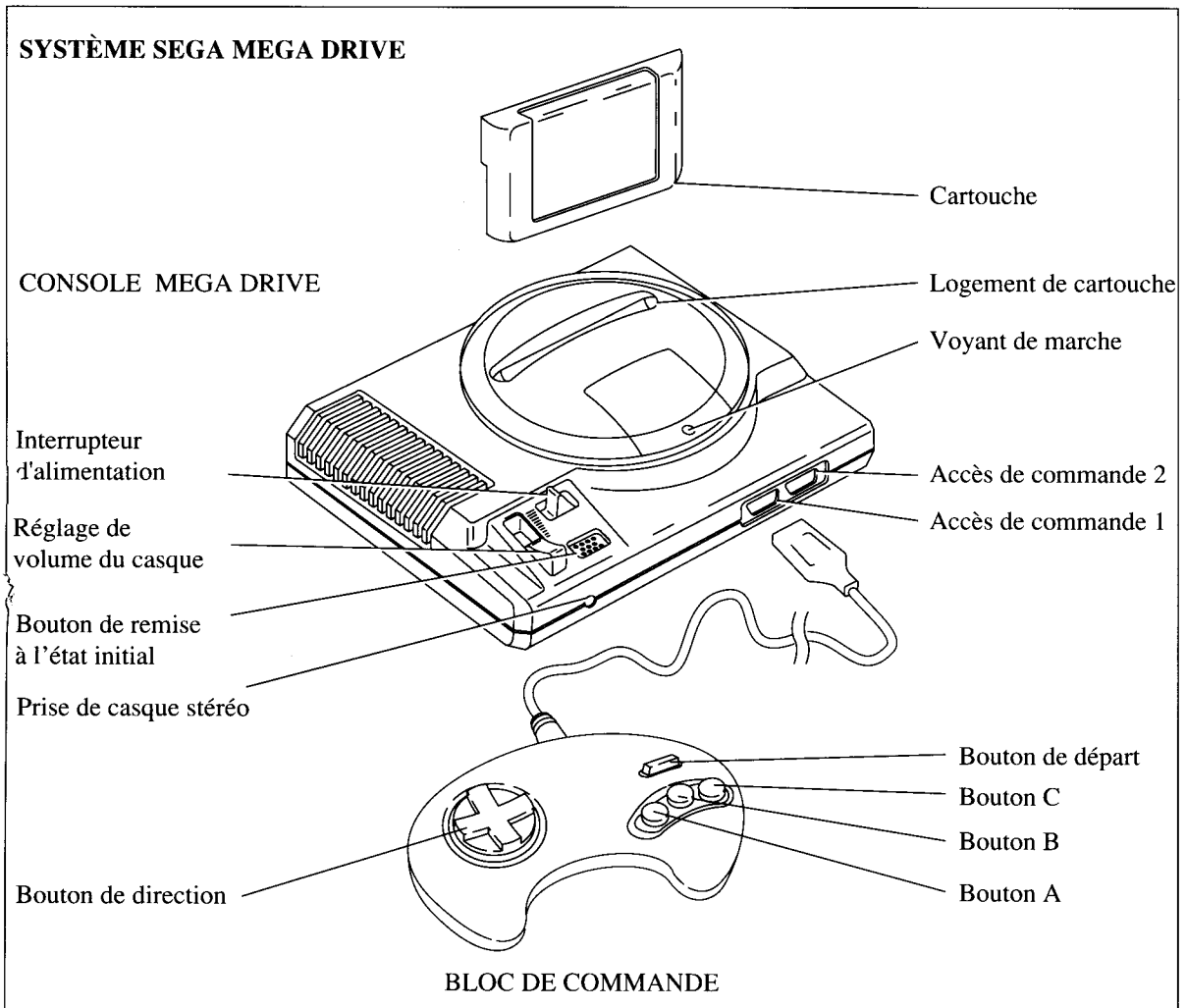

1. Brancher un bloc de commande Mega Drive dans l'accès de commande 1 sur la console. Pour deux joueurs, brancher un deuxième bloc de commande Mega Drive (vendu séparément) dans l'accès de commande 2.
2. Appuyer sur l'interrupteur pour arrêter le jeu. Le voyant de marche doit être éteint.
3. Si on utilise une cartouche, l'insérer dans le logement de cartouche, avec son étiquette vers l'avant. Engager la cartouche à fond.
4. Appuyer sur l'interrupteur pour mettre le jeu en marche. Le voyant de marche doit s'allumer.
5. Si tous les branchements sont bien faits, l'emblème Sega apparaît, suivi de l'écran de titre et, dans certains cas, d'une démonstration du jeu.
6. Pour ramener le jeu au début en cours de partie, appuyer sur le bouton de remise à l'état initial de la console. L'écran de titre apparaîtra alors.

Son stéréo

Pour rendre le système Mega Drive encore plus intéressant, on peut l'utiliser avec le son stéréo.

Brancher un casque d'écoute stéréo ordinaire, comme celui fourni avec un lecteur de cassette portatif, dans la prise de casque du système Mega Drive pour écouter la musique et les effets sonores du jeu en stéréo.

- Ajuster le réglage de volume du casque à un niveau d'écoute confortable.
- Pendant l'écoute en stéréo, régler le volume du téléviseur au minimum.
- Utiliser uniquement un casque d'écoute stéréo avec le système Mega Drive. Si l'on essaie d'utiliser un écouteur monophonique ou un accessoire similaire, on risque d'endommager le système.
- Quand on utilise le câble audio/vidéo Sega, le son du téléviseur est monophonique.
- Pour relier le système Mega Drive à une chaîne stéréo, brancher un *mini-adaptateur en "Y" dans la prise de casque du système Mega Drive. Brancher les fiches d'entrée de gauche et de droite dans les prises d'entrée correspondantes du récepteur stéréo. **Toujours** ajuster le réglage de volume au minimum quand on met le système Mega Drive en marche pour la première fois.

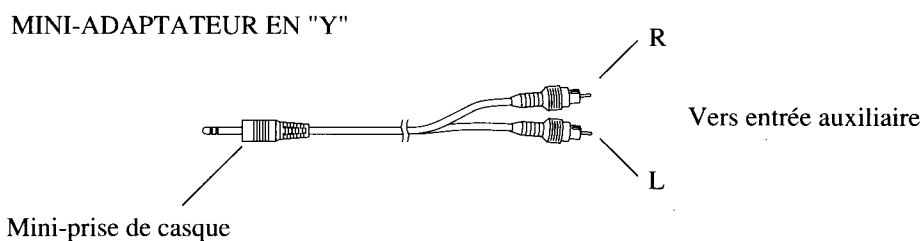

* On peut se procurer le mini-adaptateur en Y dans un magasin local d'électronique.

FRANCAIS

Guide de dépannage

Problème	Vérifier les points suivants avant de faire réparer le jeu:
Pas d'image	<ul style="list-style-type: none"> • La console est-elle en marche? • L'adaptateur CA est-il bien branché? • Le téléviseur est-il en marche? • La prise de courant est-elle alimentée? • La cartouche est-elle bien en place? • Le sélecteur de canal de l'arrière de la console est-elle réglée sur le même canal que le téléviseur? (Modèle Nouvelle-Zélande) • Vérifier les branchements entre la console et les bornes Peritel. • A-t-on confondu la prise HF avec les prises vidéo ou d'adaptateur d'alimentation? (sauf le modèle France) • Vérifier les branchements entre le câble d'antenne, la console et les bornes du téléviseur. (sauf le modèle France) • Le commutateur HF est-il réglé sur la position "RF"? (sauf le modèle France)
Clignotements de l'image sur l'écran ou pas de couleur	<ul style="list-style-type: none"> • Les câbles d'antenne sont-ils bien branchés? (sauf le modèle France) • Le réglage précis de canal du téléviseur est-il bien ajusté? (sauf le modèle France) • Les commandes du téléviseur sont-elles bien réglées? • La cartouche est-elle bien en place?
Pas de son	<ul style="list-style-type: none"> • Le son du téléviseur est-il coupé ou réglé trop bas? • Les câbles sont-ils mal branchés ou débranchés?
Instabilité de l'image	<ul style="list-style-type: none"> • Régler les commandes de stabilité verticale et horizontale du téléviseur.
Franges sur l'image quand le jeu est en marche	<ul style="list-style-type: none"> • Ajuster les commandes manuelles de réglage précis du téléviseur.
Franges sur l'image pendant un programme de télévision	<ul style="list-style-type: none"> • Le câble d'antenne est-il bien branché? • S'assurer que l'on a mis la console à l'arrêt. • Le commutateur HF est-il réglé sur la position "ANT"? (sauf le modèle France) • Le câble Peritel n'est-il pas branché? (Modèle France)
Voyant de marche éteint	<ul style="list-style-type: none"> • La prise de courant est-elle alimentée? • L'adaptateur CA est-il bien branché?

ADVISO: Para los usuarios que disponen de televisores tipo proyección. Las imágenes fijas pueden causar daños permanentes en el tubo de imagen o marcar los fósforos del tubo de rayos catódicos. No emplee repetidamente ni durante períodos prolongados los juegos de vídeo en televisores de proyección de grandes pantallas.

Indice

Identificación de partes componentes	32
Instalación del Sistema Mega Drive Sega.....	33
Alimentación eléctrica del sistema	37
Ajuste del canal de TV	37
Operación del sistema	38
Sonido estéreo.....	39
Gráfico de solución de problemas	40

Identificación de partes componentes

SISTEMA MEGA DRIVE SEGA

CONSOLA MEGA DRIVE

Interruptor de la alimentación

Control de volumen de los auriculares

Botón de reposición

Toma de auriculares estéreo

Botón direccional

Ranura para el cartucho

Indicador de alimentación conectada

Receptáculo de control 2

Receptáculo de control 1

Botón de inicio

Botón C

Botón B

Botón A

CONTROLADOR MEGA DRIVE

Caja del selector de RF

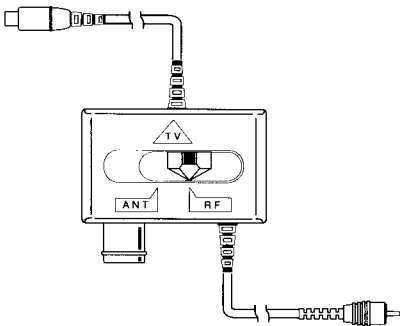

(excepto el modelo francés)

Cable Peritel

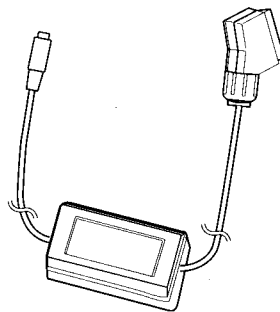

(sólo el modelo francés)

CARTUCHO MEGA DRIVE

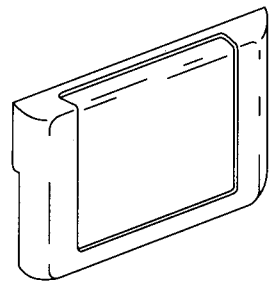

Adaptador de CA

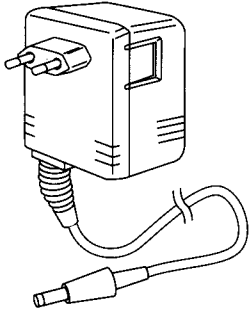

(países europeos excepto Gran Bretaña)

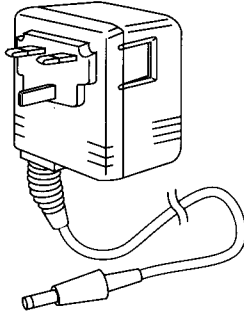

(para Gran Bretaña)

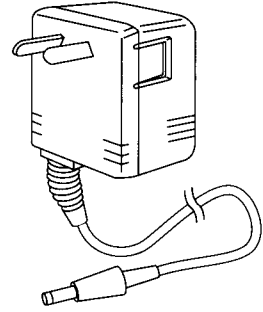

(para Australia y Nueva Zelanda)

Precauciones

- Cuando no lo utilice, desenchufe el adaptador de CA del tomacorriente.
- No deje el sistema ni ninguno de sus componentes bajo la luz directa del sol, en lugares húmedos, ni cerca de estufas.
- Emplee el adaptador de CA Mega Drive. El empleo de un adaptador de CA distinto dañaría su sistema.
- No desmonte la consola ni ninguna de sus partes.

Instalación del Sistema Mega Drive Sega

Conexión del Sistema Mega Drive Sega

VISTA POSTERIOR DE LA CONSOLA

Compartimiento de extensión

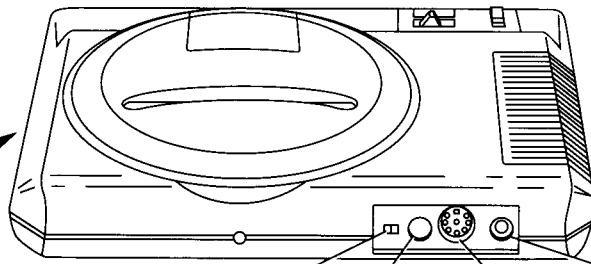

*Selector de canal
2 y 3 (CH2-CH3)

Toma de RF Toma de vídeo

Toma del
adaptador de CA

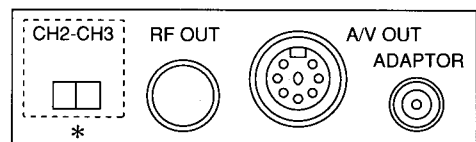

*Sólo el modelo Nueva Zelanda

Conexiones con el televisor/monitor y antena

(Excepto el modelo francés)

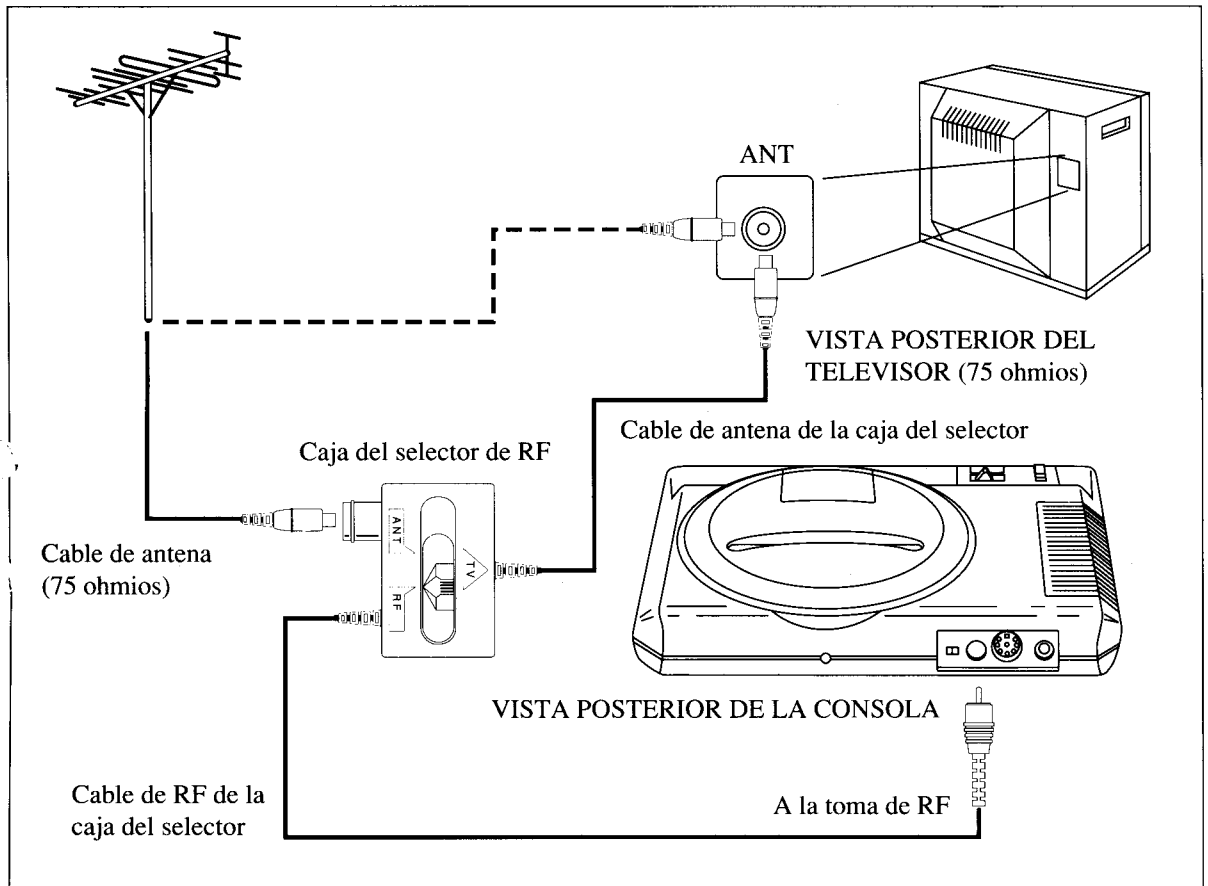

Si hay enchufado a su televisor un cable de antena de una sola clavija (o si usted tiene TV por cable) emplee la caja del selector de RF.

1. Desenchufe el cable de antena del televisor y enchúfelo a la caja del selector de RF.
2. Ahora, enchufe el cable de antena de la caja del selector al televisor.
3. Enchufe el cable de RF de la caja del selector a la toma de RF situada en la parte posterior de la Consola Mega Drive.
4. Finalmente, ponga el selector de RF en la posición "RF".

Televisor con una videgrabadora conectada

(Excepto el modelo francés)

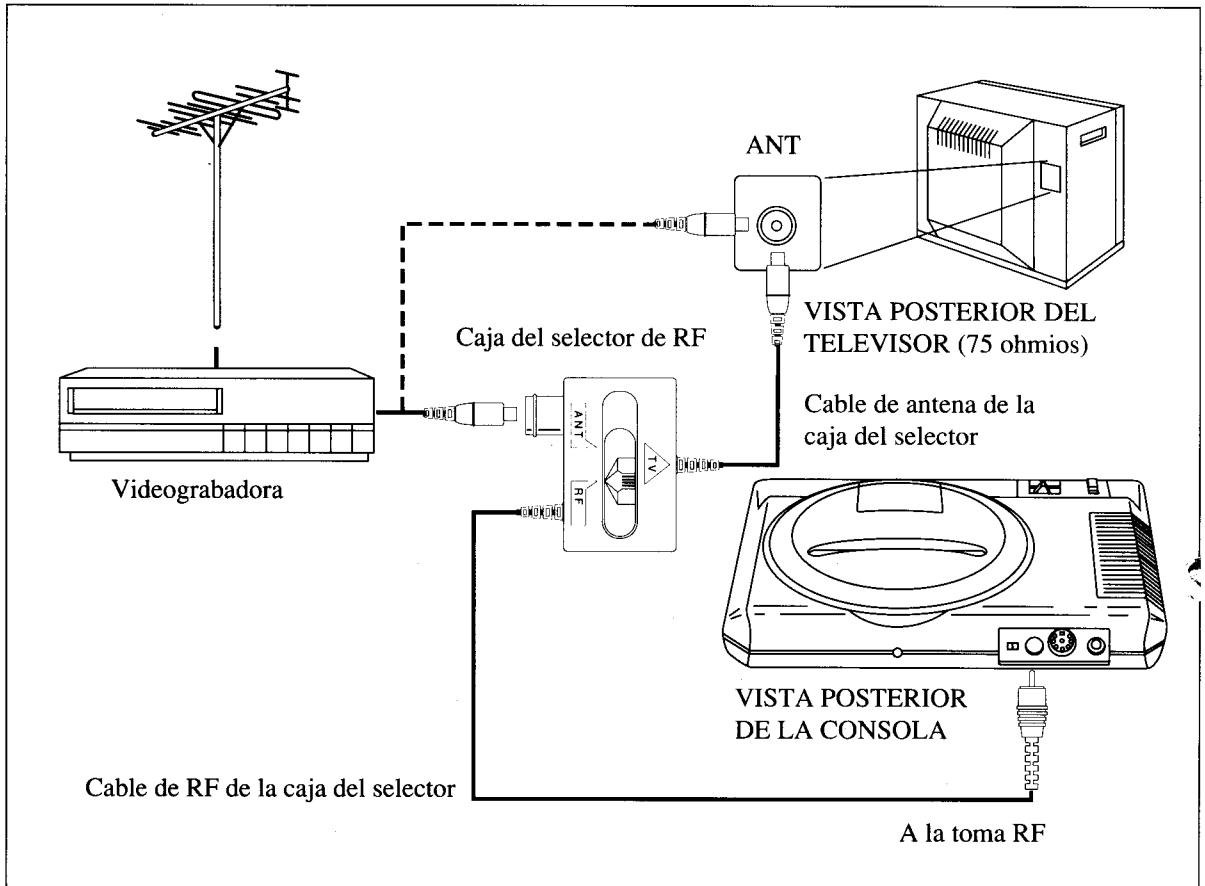

Si hay una videgrabadora conectada entre la antena y el terminal del televisor, emplee la caja del selector de RF.

1. Desconecte el cable de la videgrabadora del terminal del televisor. Entonces, enchufe este mismo cable a la caja del selector de RF.
2. Ahora, enchufe el cable de antena de la caja del selector al terminal del televisor.
3. Enchufe el cable de RF de la caja del selector a la toma de RF situada en la parte posterior de la Consola Mega Drive.
4. Finalmente ponga el selector de RF en la posición "RF".

Televisor con tomas de entrada de vídeo y de audio

(No está disponible en Francia)

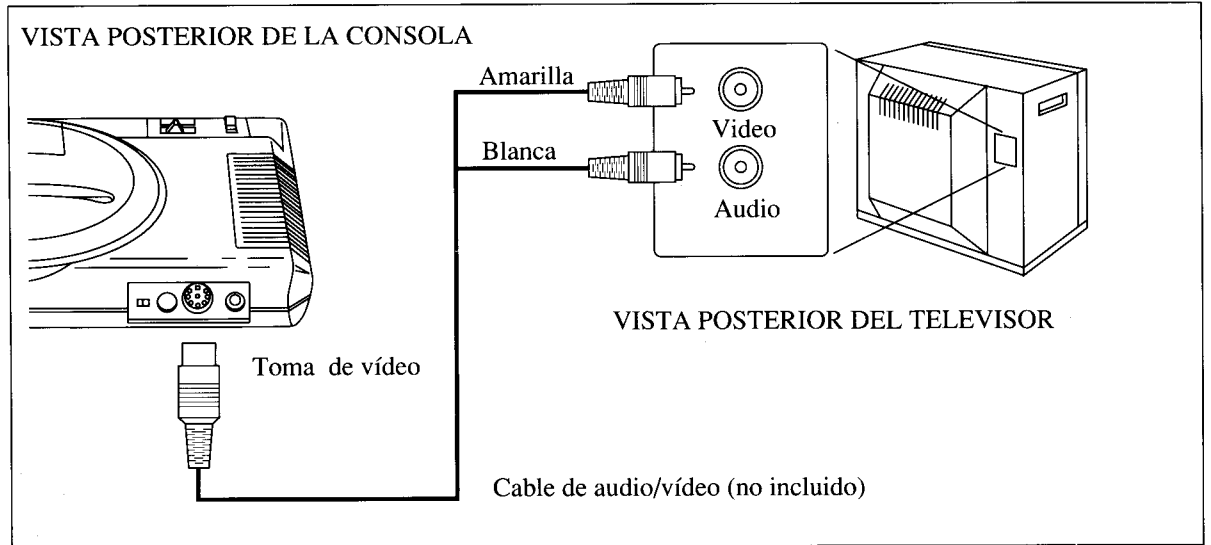

Si su televisor tiene tomas de entrada de vídeo y de audio (normalmente en la parte posterior de los nuevos modelos de televisores), usted podrá emplear el cable de audio/vídeo Sega opcional para mejorar la imagen y el sonido. No se requerirán otros conectores.

1. Inserte el extremo de una clavija del cable de audio/vídeo a la toma de vídeo de la Consola Mega Drive.
2. Inserte la clavija amarilla del cable de audio/vídeo a la toma de entrada de vídeo del televisor. Inserte la clavija blanca a la toma de entrada de audio del televisor.

Conexiones con el televisor y la Consola Mega Drive

(Para el modelo francés)

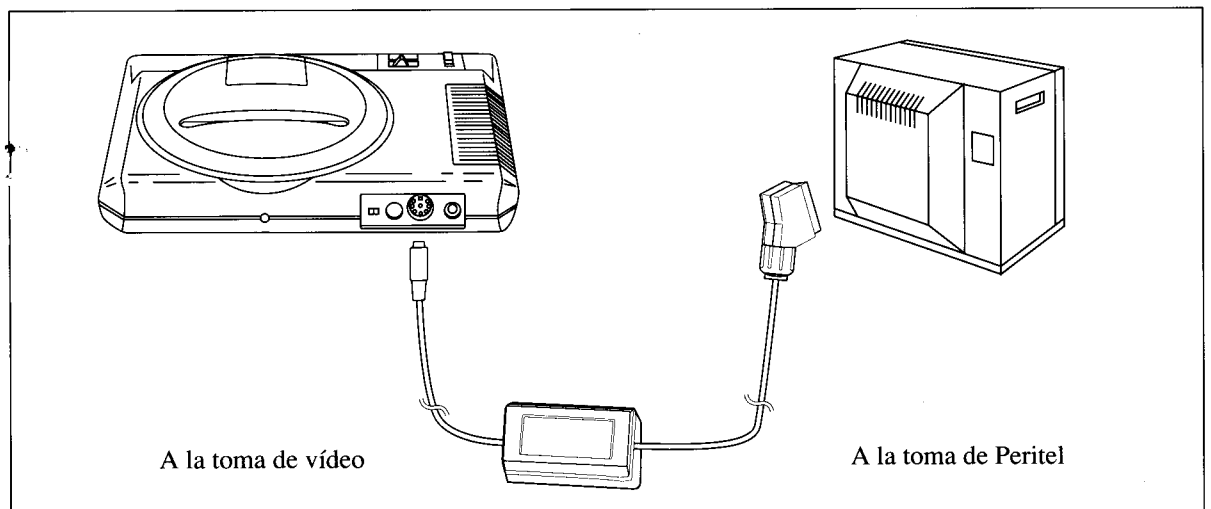

1. Enchufe el cable Peritel a la toma de vídeo de la parte posterior de la consola.
2. Conecte el cable Peritel directamente al televisor.

Alimentación eléctrica del sistema

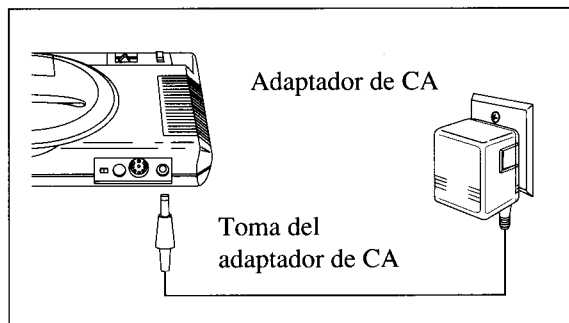

- Conecte la clavija del adaptador de CA a la toma del adaptador de la parte posterior de la Consola Mega Drive.
- Enchufe el adaptador de CA a un tomacorriente.

Ajuste del canal de TV (Excepto el modelo francés)

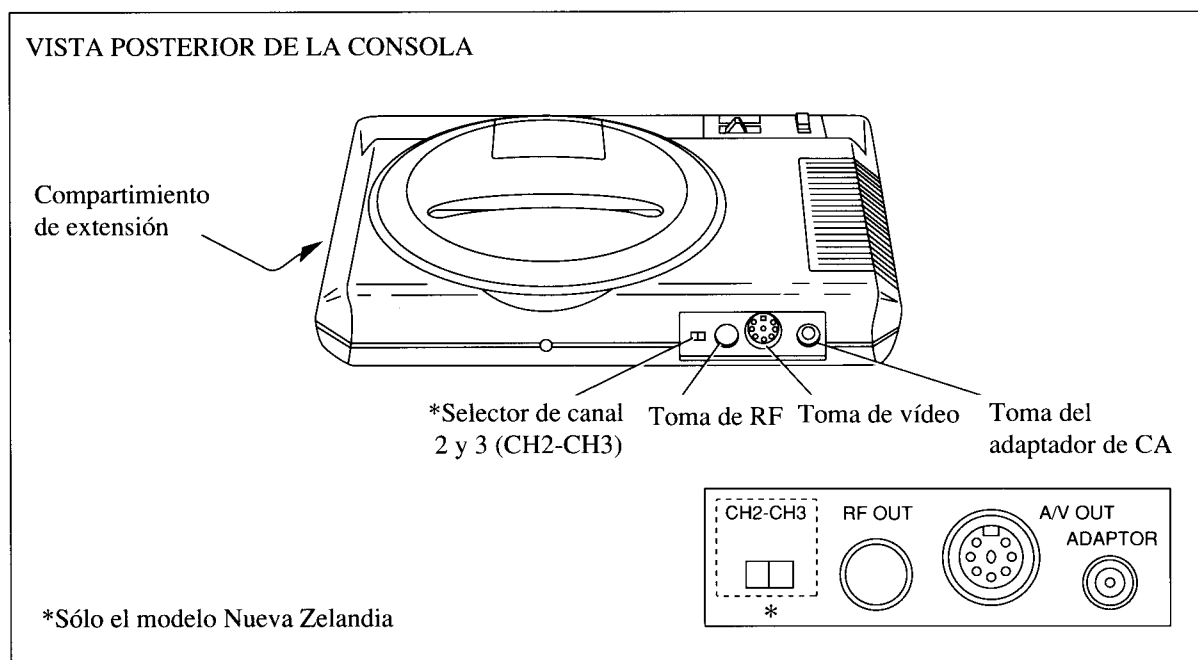

(Para Nueva Zelandia)

1. Ajuste el selector de canal de la parte posterior de la consola de alimentación al canal 2 (CH 2).
2. Ajuste su televisor al canal 2.
3. Si hay alguna emisora que emplea el canal 2 para teledifusión, ajuste el televisor al canal 3. Entonces, cerciórese de cambiar el selector de canales de la consola de alimentación al canal 3 (CH 3).
4. Si su televisor tiene un control de sintonización precisa automática (AFC), desactívelo y ajuste

manualmente la imagen. Sin embargo, si usted tiene un televisor en color que se vuelve de blanco y negro cuando se desactiva el AFC, deje el control AFC activado.

(Otros países)

1. Ajuste su televisor al canal 36.
2. Si su televisor tiene un control de sintonización precisa automática (AFC), desactívelo y ajuste manualmente la imagen. Sin embargo, si usted tiene un televisor en color que se vuelve de blanco y negro cuando se desactiva el AFC, deje el control AFC activado.

Operación del sistema

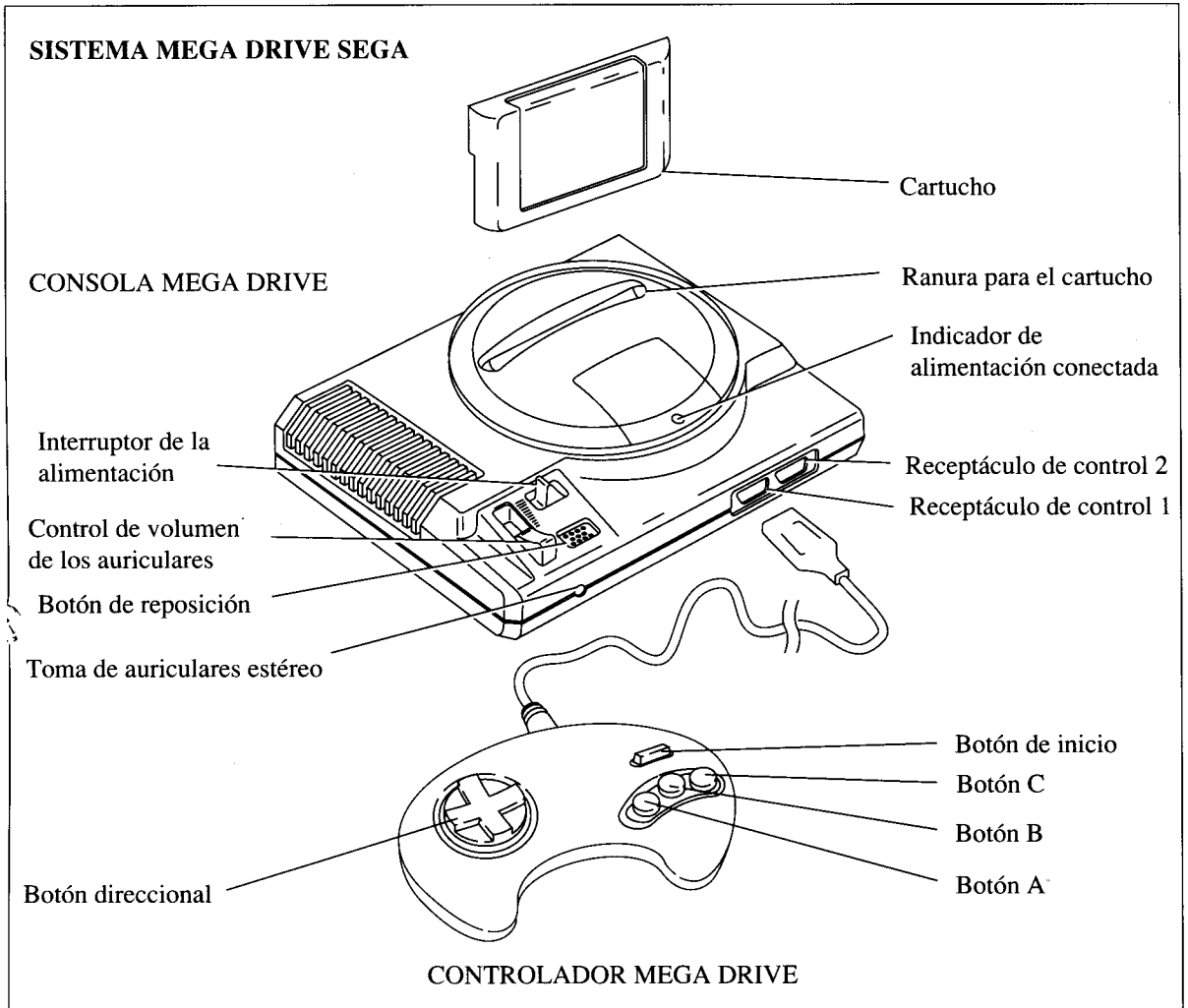

1. Enchufe un controlador Mega Drive a la toma de control 1 de la consola. Para dos jugadores, enchufe otro controlador Mega Drive (que se vende por separado) en la toma de control 2.
2. Presione el botón de alimentación para desconectarla. Cerciérese de que la luz de alimentación no esté encendida.
3. Cuando emplee un cartucho, insértelo, con la etiqueta encarada hacia adelante, en la ranura de cartuchos. Presiónelo a fondo en la ranura.
4. Presione el botón de la alimentación para conectarla. Deberá encenderse la luz de alimentación.
5. Si se han realizado correctamente todas las conexiones, aparecerá el logotipo Sega, seguido de la pantalla del título y, en algunos casos, una demostración del juego.
6. Durante el juego, para reponer el juego al principio, presione el botón de reposición de la consola. Aparecerá entonces la pantalla del título.

Sonido estéreo

El Sistema Mega Drive ofrece sonido estéreo para dar mayor realismo.

Enchufe unos auriculares estéreo normales, como los que se usan con reproductores de casete portátiles, en la toma de auriculares del Sistema Mega Drive para disfrutar el realismo del sonido estéreo.

- Ajuste el volumen de los auriculares a un nivel agradable.
- Baje el volumen del televisor por completo para poder disfrutar del sonido estéreo.
- Emplee sólo auriculares estéreo con el Sistema Mega Drive. Si intenta utilizar un auricular (monoaural) o dispositivo similar podría dañarlo.
- Cuando emplee el cable de audio/vídeo de Sega, el sonido del televisor será monoaural.
- Para conectar el Sistema Mega Drive a su sistema estéreo, inserte un miniadaptador Y* en la toma de auriculares del Sistema Mega Drive. Inserte las entradas izquierda y derecha en las tomas de entrada apropiadas de su receptor estéreo. Siempre tenga bajado por completo el control de volumen cuando conecte el Sistema Mega Drive.

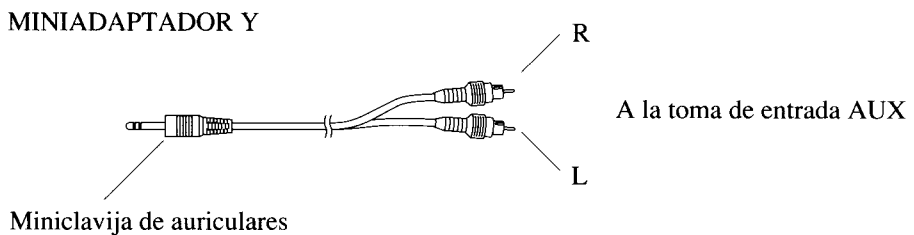

* El miniadaptador Y estará disponible en la tienda de productos electrónicos de su localidad.

Gráfico de solución de problemas

Problema	Antes de solicitar el servicio de reparaciones, compruebe los puntos siguientes:
No hay imagen en la pantalla	<ul style="list-style-type: none"> • ¿Está conectada la alimentación de la Consola? • ¿Esta correctamente enchufado el adaptador de CA? • ¿Está conectada la alimentación del televisor? • ¿Llega corriente al tomacorriente de la pared? • ¿Está el cartucho correctamente insertado? • ¿Concuerta el selector de canales de la parte posterior de la Consola con el canal de TV utilizado? (Modelo Nueva Zelandia) • Revise las conexiones entre los terminales de la consola y el cable Peritel. (Modelo francés) • ¿Ha confundido usted la toma RF con las tomas de vídeo o del adaptador de alimentación? (Excepto el modelo francés) • Revise las conexiones entre el cable de antena, la Consola y los terminales del televisor. (Excepto el modelo francés) • ¿Está el interruptor RF en la posición "RF"? (Excepto el modelo francés)
La pantalla parpadea o no muestra colores	<ul style="list-style-type: none"> • ¿Están correctamente conectados los cables de la antena? (Excepto el modelo francés) • ¿Está correctamente ajustado con precisión el canal del TV? (Excepto el modelo francés) • ¿Están los controles del color del televisor correctamente ajustados? • ¿Está correctamente insertado el cartucho?
No hay sonido del juego	<ul style="list-style-type: none"> • ¿Está el volumen del televisor demasiado bajo o desactivado? • ¿Se han aflojado o desconectado los cables de conexión?
La imagen de la pantalla del televisor no es estable	<ul style="list-style-type: none"> • Ajuste los controles de retención de imagen vertical y horizontal en su televisor.
Aparecen franjas en el televisor durante el juego	<ul style="list-style-type: none"> • Ajuste los controles de ajuste preciso manual del televisor.
Aparecen franjas en el televisor durante las teledifusiones	<ul style="list-style-type: none"> • ¿Está correctamente conectado el cable de la antena? • Cerciórese de haber desconectado la alimentación de la Consola. • ¿Está el interruptor RF en la posición "ANT"? (Excepto el modelo francés) • ¿No está conectado el cable Peritel? (Modelo francés)
No se enciende la luz de la alimentación	<ul style="list-style-type: none"> • ¿Llega corriente al tomacorriente de la pared? • ¿Esta correctamente enchufado el adaptador de CA?

ATTENZIONE: Per gli acquirenti di televisori a proiezione. Fotogrammi fermi o immagini possono causare danni permanenti al cinescopio o lasciare tracce di fosforo al CRT. Evitare l'uso ripetuto o prolungato di video giochi sui televisori a proiezione a largo schermo.

Indice

Identificazione dei particolari.....	42
Installazione del Sega Mega Drive System	43
Alimentazione elettrica.....	47
Regolazione del canale della TV	47
Messa in funzione del system	48
Suono stereofonico.....	49
Tabella per localizzare i guasti	50

Identificazione dei particolari

SEGA MEGA DRIVE SYSTEM

CONSOLE MEGA DRIVE

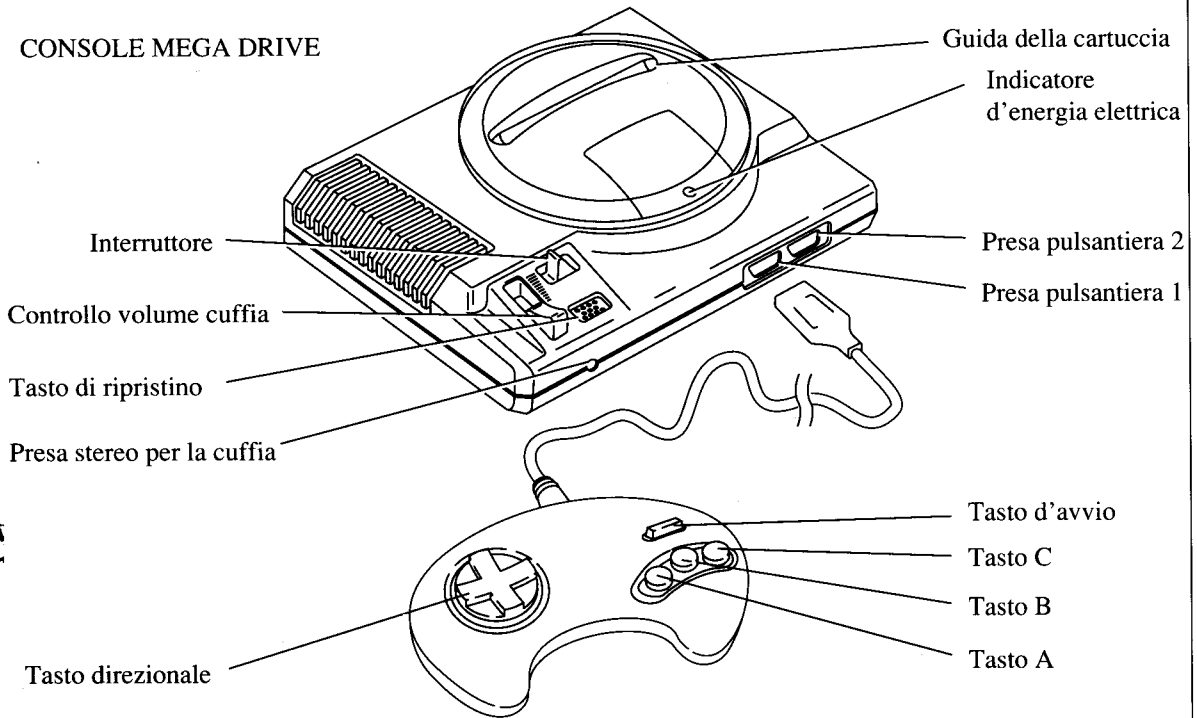

PULSANTIERA MEGA DRIVE

Interruttore a Box RF

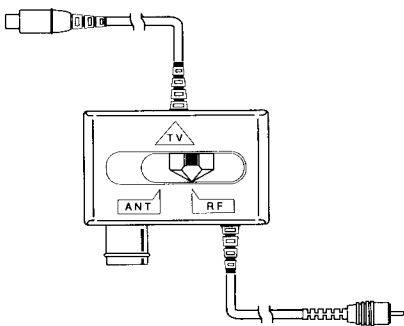

(Escluso il modello francese)

Cavo peritel

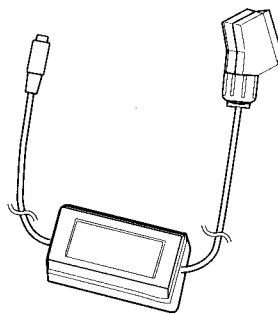

(Solo per il modello francese)

CARTUCCIA MEGA DRIVE

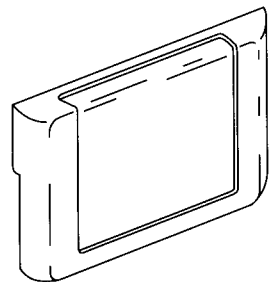

Spina intermedia AC

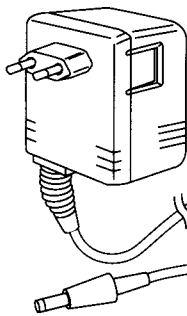

(Paesi europei meno Gran Bretagna)

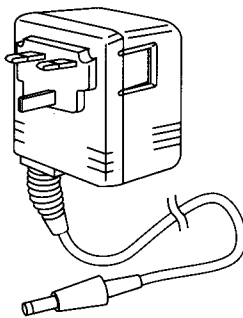

(Per la Gran Bretagna)

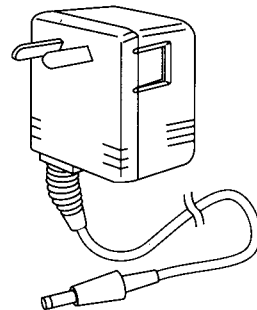

(Per l'Australia e la Nuova Zelanda)

Precauzioni

- Quando non usate il system, disinserire la spina intermedia AC dalla presa elettrica.
- Evitare che il system sia soggetto alla diretta luce del sole, umidità e calore.
- Usare sempre la spina intermedia AC Mega Drive. L'uso di una spina AC di diverso tipo, è causa di malfunzionamento del system.
- Non smontare la console o nessuno dei particolari inclusi.

Installazione del Sega Mega Drive System

Collegando il Sega Mega Drive System

VISTA POSTERIORE DELLA CONSOLE

Compartimento di estensione

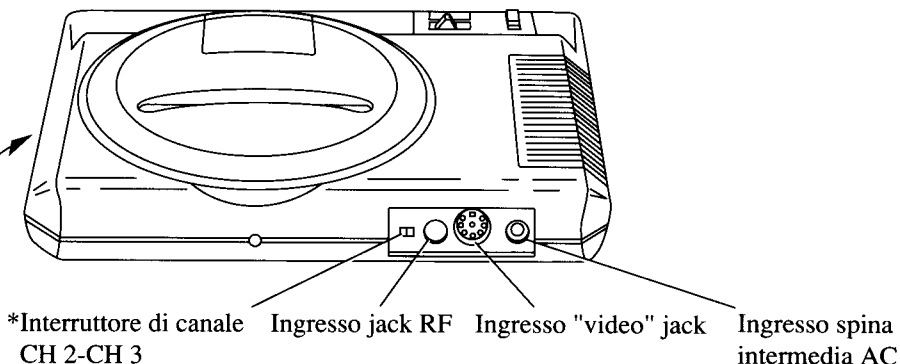

*Solo per il modello Nuova Zelanda

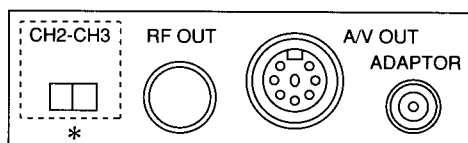

Collegamenti alla TV/Monitor e Antenna

(Escluso il modello francese)

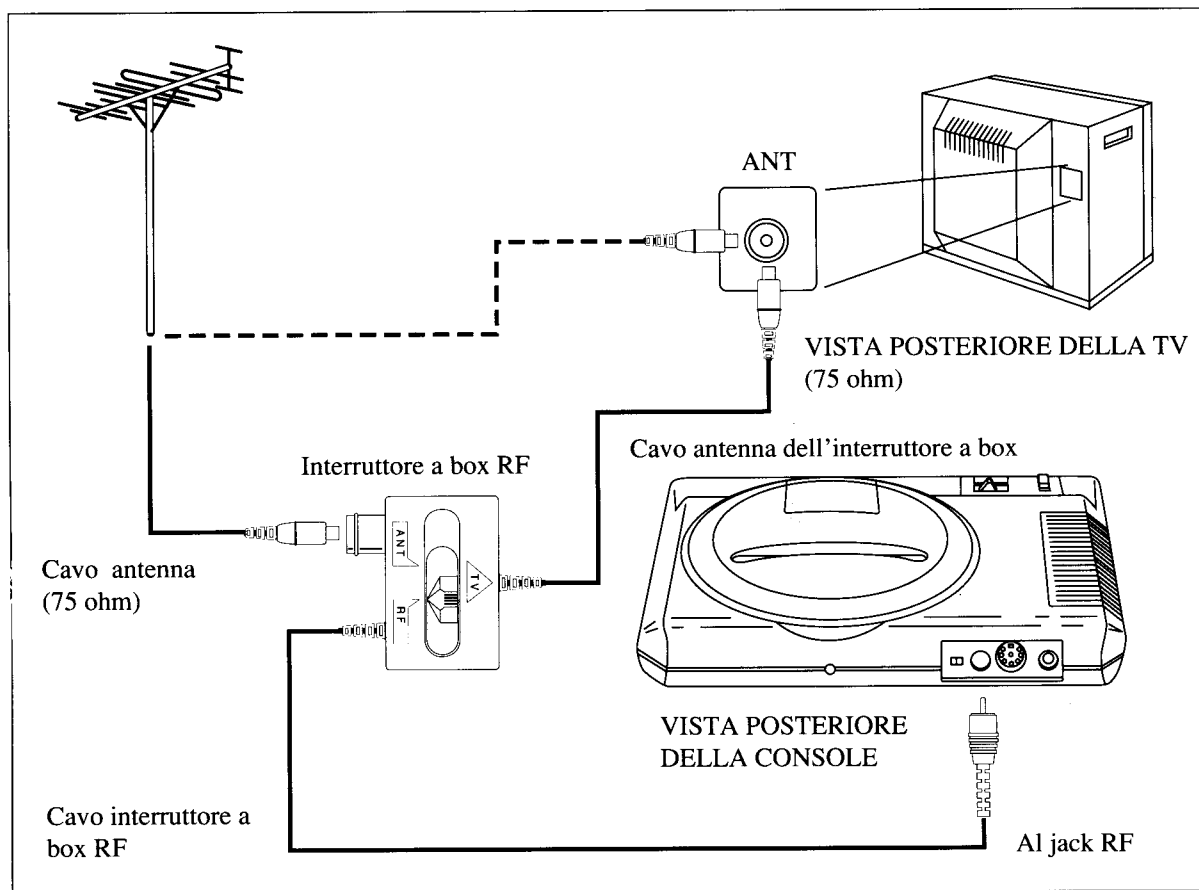

Se alla TV si inserisce un cavo per antenna con presa unipolare (o il cavo della TV), usare l'interruttore a box RF.

1. Disinserire il cavo dell'antenna dalla TV e inserirlo nell'interruttore a box RF.
2. A questo punto, inserire il cavo dell'antenna dell'interruttore a box nella TV.
3. Inserire il cavo RF dell'interruttore a box al jack RF situato nella parte posteriore delle Console Mega Drive.
4. Infine, posizionare l'interruttore RF sulla posizione "RF".

TV collegata al video

(Escluso il modello francese)

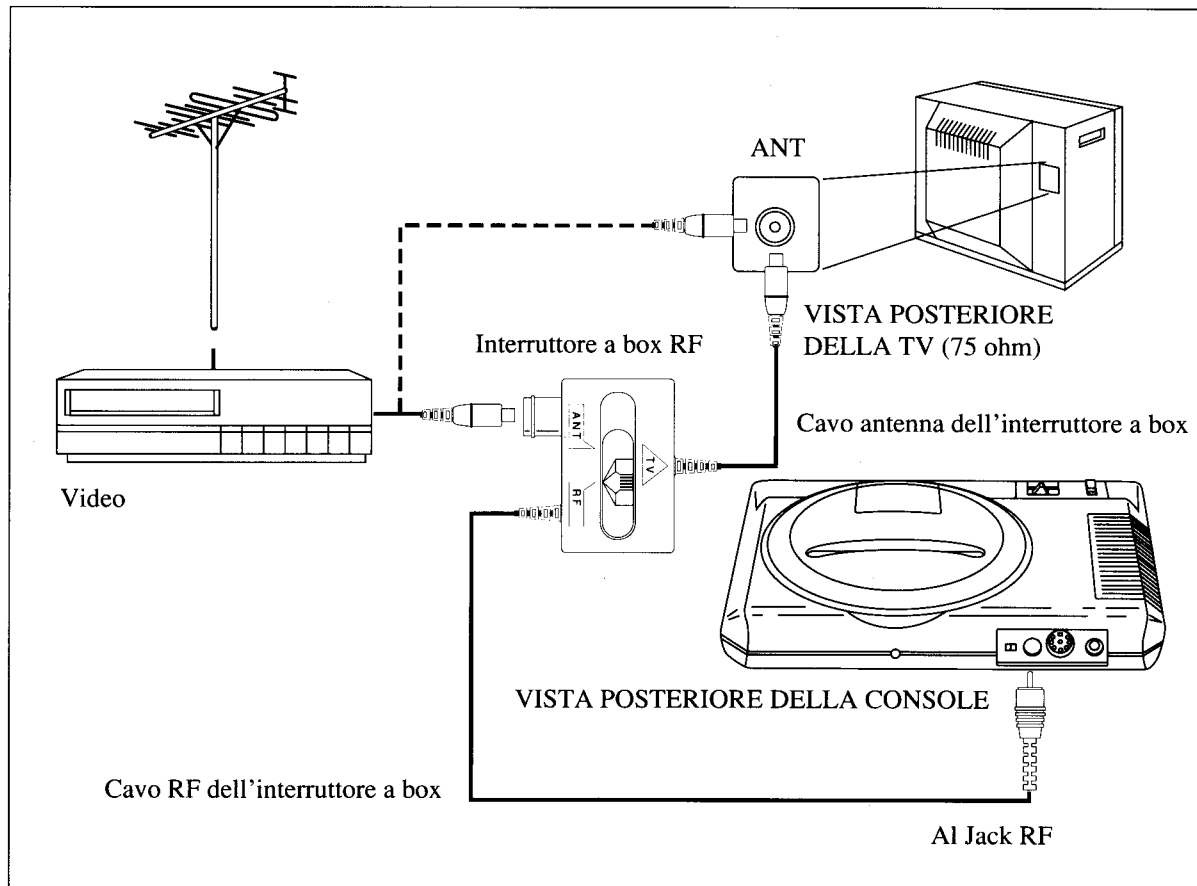

Se il video è già collegato fra i terminali dell'antenna e quelli della TV, usare l'interruttore a box RF.

1. Disinserire il cavo del video dai terminali della TV. Collegare lo stesso cavo all'interruttore a box RF.
2. A questo punto, collegare il cavo antenna dell'interruttore a box al terminale della TV.
3. Collegare il cavo RF dell'interruttore a box al jack RF situato sul retro sul retro della Console Mega Drive.
4. Infine posizionare l'interruttore RF sulla posizione "RF".

TV con ingressi per audio e video

(Non disponibile in Francia)

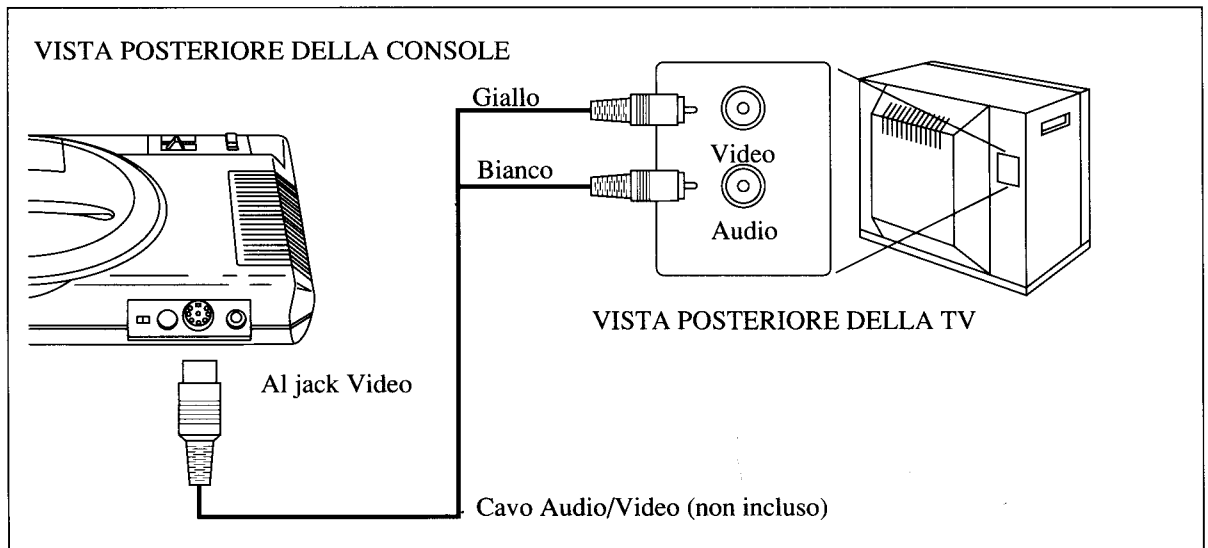

Se la TV è provvista di ingressi per video e audio (di solito sul retro della TV), per migliorare l'immagine ed il suono, è possibile usare il cavo Sega Audio/Video opzionale. Non sono necessari altri connettori.

1. Inserire la spina uni del cavo Audio/Video nell'ingresso Video della Console Mega Drive.
2. Inserire la spina gialla del cavo Audio/Video nell'ingresso "video" della TV e inserire la spina bianca nell'ingresso "audio" della TV.

Collegamenti alla TV e Console Mega Drive

(Solo per il modello francese)

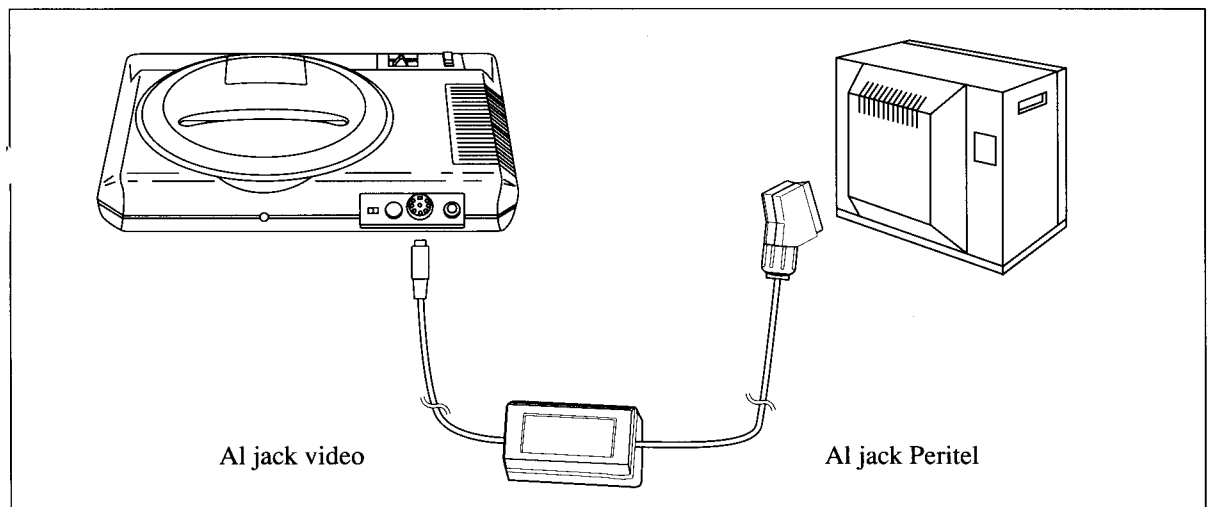

1. Inserire il cavo Peritel nel jack video sul retro della console.
2. Collegare il cavo Peritel direttamente al televisore.

Alimentazione elettrica

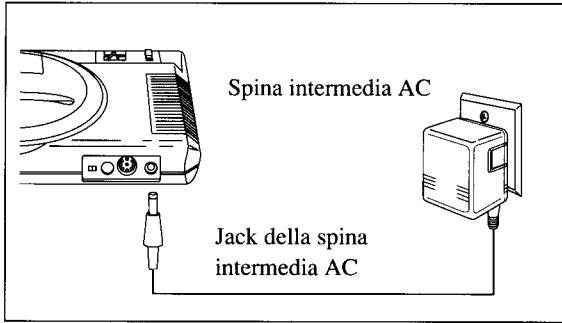

- Collegare il jack di AC all'apposita presa AC situata sul retro della Console Mega Drive.
- Inserire la Spina intermedia AC alla presa di corrente.

Regolazione di canale della TV (Escluso il modello francese)

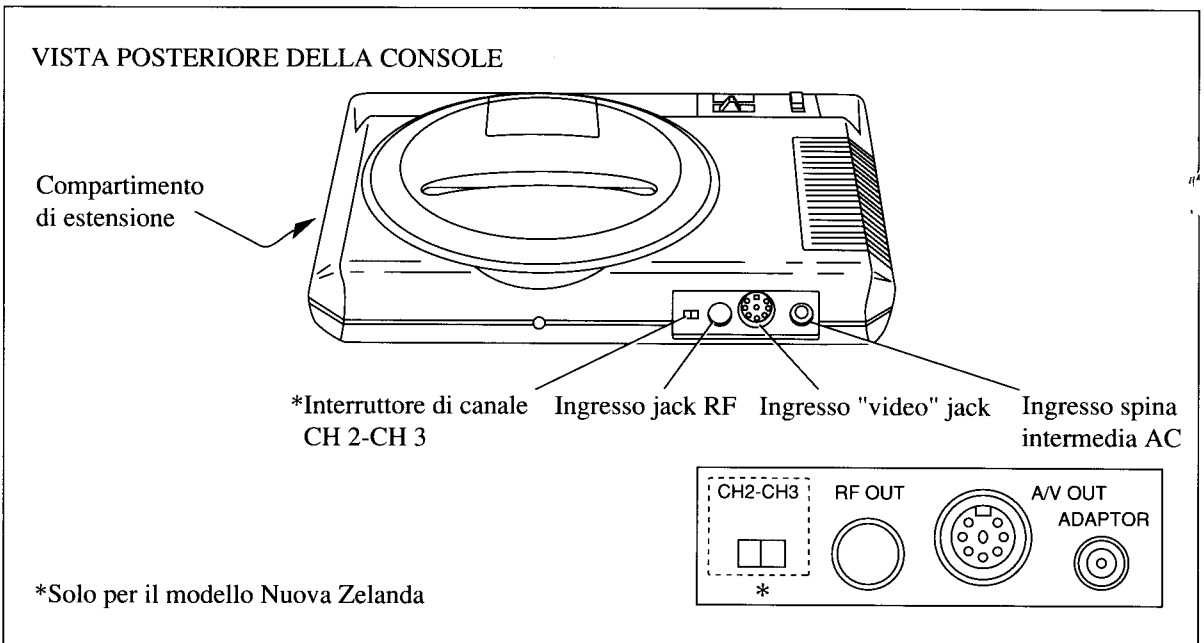

(Per la Nuova Zelanda)

1. Regolare l'interruttore di canale situato sul retro della console a CH 2.
2. Premere il canale 2 della TV.
3. Se il canale 2 è regolato per una rete televisiva, premere il canale 3 della TV. Accertarsi di regolare l'interruttore della Console a CH 3.
4. Se, la TV è provvista di un sintonizzatore automatico (AFC), spegnerlo e regolare manualmente l'immagine. Comunque, se la TV a colori è provvista di un sintonizzatore automatico che quando è spento la fa funzionare come una televisione in bianco

e nero, lasciare il sintonizzatore AFC acceso.

(Per gli altri paesi)

1. Premere il canale 36 della TV.
2. Se la TV è provvista di un sintonizzatore automatico (AFC), spegnerlo e regolare manualmente l'immagine. Comunque, se la TV a colori è provvista di un sintonizzatore automatico che quando è spento la fa funzionare come una televisione in bianco e nero, lasciare il sintonizzatore AFC acceso.

Messa in funzione del system

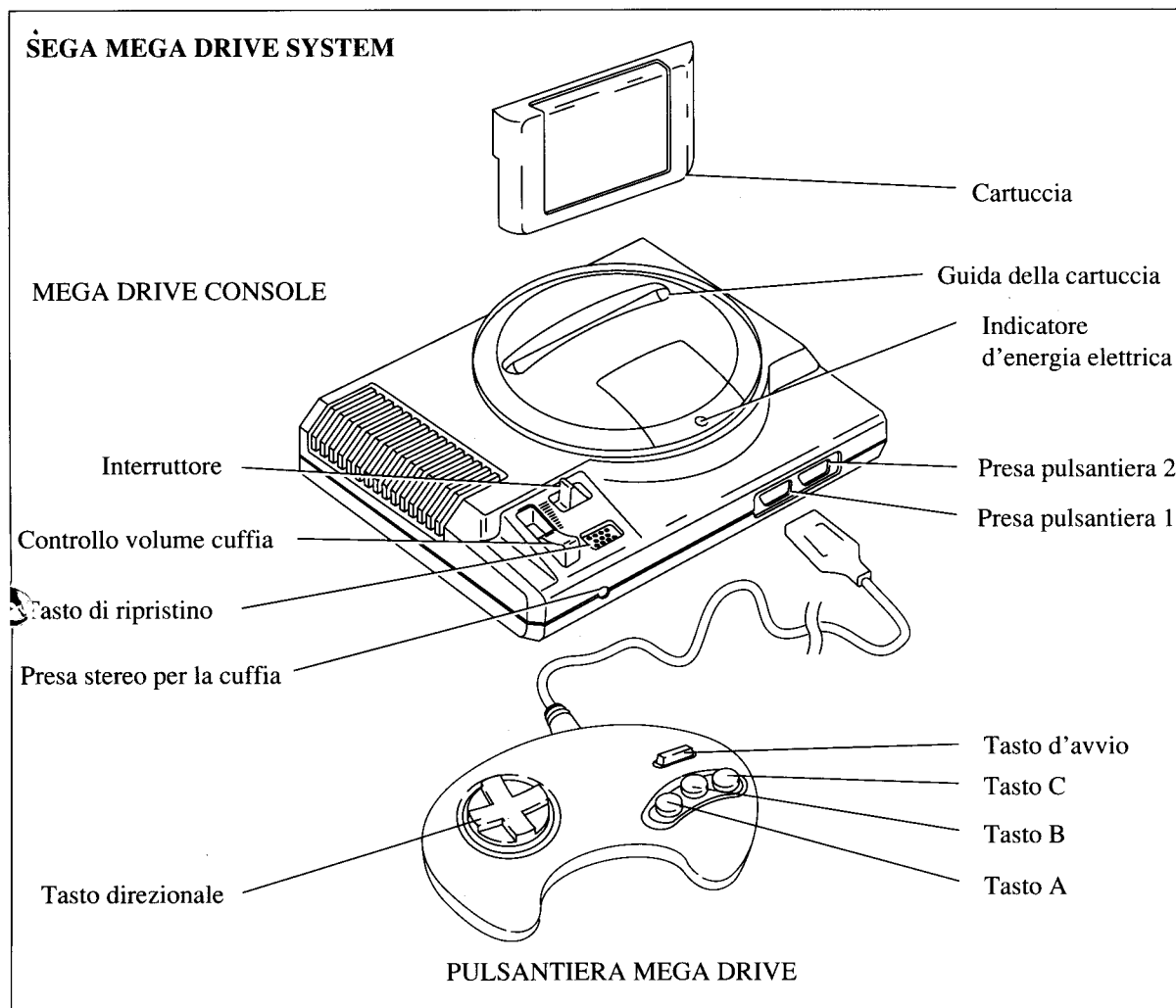

1. Inserire la spina della pulsantiera Mega Drive nella presa per la Pulsantiera 1. Per due giocatori, inserire un'altra pulsantiera Mega Drive (venduta separatamente) nella Presa per la pulsantiera 2.
2. Portare il tasto di accensione su OFF. Assicurarsi che la spia di accensione sia spenta.
3. Quando si usa la cartuccia, inserirla facendo in modo che l'etichetta sia rivolta frontalmente alla guida per la cartuccia.
4. Portare il tasto di accensione su ON. La spia di accensione dovrebbe accendersi.
5. Se tutti i collegamenti sono stati effettuati correttamente, apparirà il marchio Sega. Successivamente, sullo schermo apparirà il titolo ed in certi casi, la dimostrazione del gioco.
6. Durante il gioco, se volete riportare il gioco all'inizio, premere il tasto di ripristino sulla console. Sullo schermo apparirà il titolo.

Suono stereofonico

Il Mega Drive System è provvisto di suono stereo per rendere il gioco più eccitante.

Collegando la cuffia stereofonica all'apposita presa del Mega Drive, qualsiasi cuffia per registratori portabili in commercio, ti immergerai in un mondo pieno di thrilling, musica e effetti sonori stereofonici.

- Regolare il volume a piacere.
- Quando giocate in stereofonia, abbassare al minimo il volume della TV.
- Con Mega Drive System usare solo cuffie stereofoniche. L'uso di cuffie monorali o simili, può essere causa del funzionamento irregolare del System.
- Quando si usa il cavo Sega Audio/Video, l'effetto sonoro della TV sarà monorale.
- Per collegare il Mega Drive System al tuo impianto stereo, inserire un mini Raccordo a Y" nella presa per la cuffia del Mega Drive e assicurarsi di inserire i jack R (destro) - (L) sinistro correttamente. Assicurarsi SEMPRE, che quando accendete il Mega Drive System, il volume della TV sia abbassato al minimo.

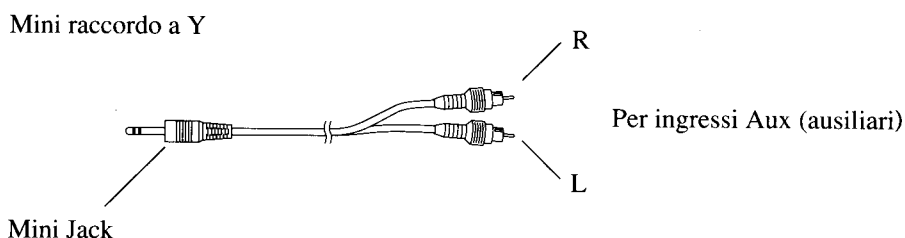

* Il mini raccordo a Y è in vendita nei negozi di elettrodomestici.

ITALIANO

Tabella per localizzare i guasti

Causa	Prima di effettuare una riparazione, controllare i seguenti particolari:
Sullo schermo non appare nessuna immagine	<ul style="list-style-type: none"> • La Console è accesa? • La spina intermedia AC è inserita correttamente? • La TV è accesa? • Arriva corrente nella presa a muro? • La cartuccia è inserita correttamente? • L'interruttore di canale sul retro della Console corrisponde al canale della TV? (Modello Nuova Zelanda) • Verificare il collegamento tra console e terminali Peritel. (Modello francese) • Non è che avete inserito il jack RF al posto del jack "Video" o di quello della spina intermedia? (Escluso il modello francese) • Controllare i collegamenti fra il cavo antenna. Console ed i terminali della TV. (Escluso il modello francese) • L'interruttore RF è stato posizionato su "RF"? (Escluso il modello francese)
Tremolio dello schermo o mancanza di colore	<ul style="list-style-type: none"> • I cavi dell'antenna sono collegati correttamente? (Escluso il modello francese) • Il regolatore di canale è regolato correttamente? (Escluso il modello francese) • I regolatori di colore sono regolati correttamente? • La cartuccia è inserita correttamente?
Il gioco è muto	<ul style="list-style-type: none"> • È il volume della TV troppo basso oppure a zero? • I cavi di collegamento sono collegati bene?
L'immagine sulla TV non è ferma	<ul style="list-style-type: none"> • Regolare i dispositivi di controllo verticale e orizzontale della TV.
Aree marginali appaiono sulla TV durante il gioco	<ul style="list-style-type: none"> • Regolare gli appositi dispositivi di controllo della TV.
Aree marginali appaiono sulla TV durante un programma	<ul style="list-style-type: none"> • L'antenna è collegata correttamente? • Assicurarsi di aver spento l'interruttore della Console. • L'interruttore RF è posizionato su "ANT"? (Escluso il modello francese) • Il cavo Peritel non è stato collegato? (Modello francese)
La spia di alimentazione rimane spenta	<ul style="list-style-type: none"> • Arriva corrente alla presa a muro? • La spina intermedia AC è inserita correttamente?

VARNING: Gäller projektionsmottagare och storbildstv: stillbilder, som visas i en längre stund åt gången, kan bli orsak till skador i bildröret eller fosformärken på katodstrålebildskärmen. Spela inte videospel ofta, inte heller i flera timmar åt gången, när bilden visas på detta slags tv-bildskärmar.

Innehåll

Namn på delarna	52
Installation av Sega Mega Drive	53
Nätanslutning	57
Val av TV-kanal	57
Systemstart	58
Stereoljud	59
Felsökning	60

Namn på delarna

SEGA MEGA DRIVE-SYSTEM

MEGA DRIVE KONSOL

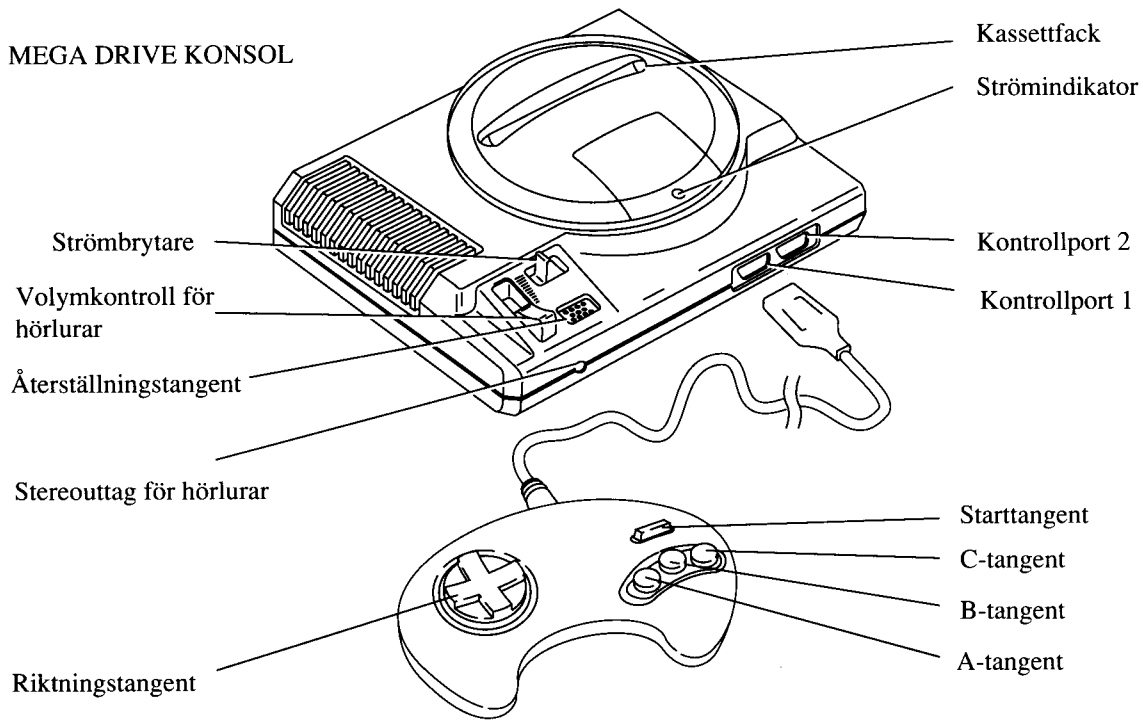

MEGA DRIVE-KONTROLLPANEL

RF-kopplingsdosa

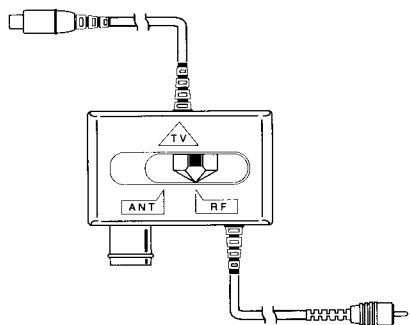

(Bortsett från fransk modell)

Peritelkabel

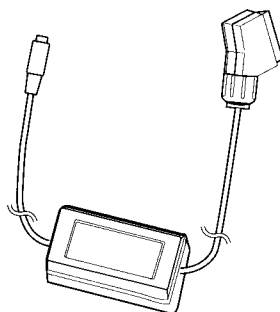

(Endast fransk modell)

MEGA DRIVE KASSETT

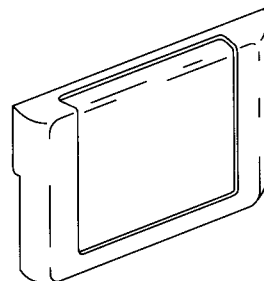

Nätadapter

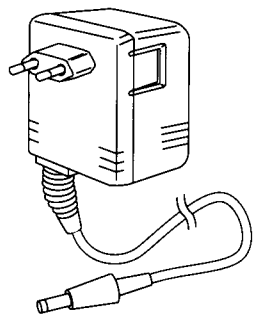

(Europeiska länder utom Storbritannien)

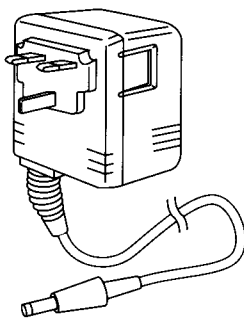

(För Storbritannien)

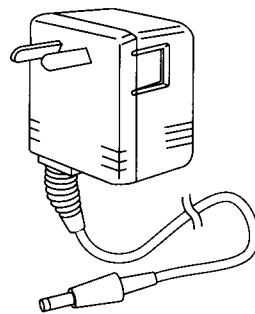

(För Australien och Nya Zeeland)

Observera

- Dra ur nätsladden ur väggen när utrustningen inte används.
- Placera inte någon del av systemet i direkt solljus, på fuktiga platser eller i närheten av en värmekälla.
- Använd Mega Drive-nätadapter. Användning av annan nätadapter skadar systemet.
- Ta inte isär konsolen eller någon av dess delar.

Installation av Sega Mega Drive

Inkoppling av Sega Mega Drive-systemet

KONSOLEN SEDD BAKIFRÅN

Expansionsfack

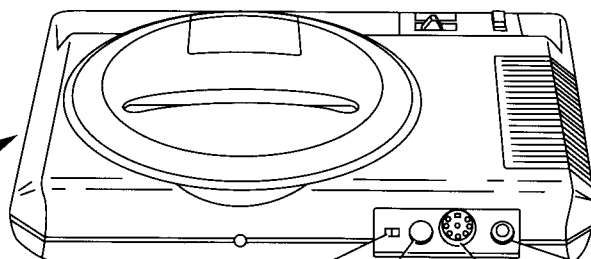

*Kanalväljare
CH 2-CH 3

RF-anslutning

Videoanslutning

Anslutning för
nätadapter

*endast Nya Zeeland modell

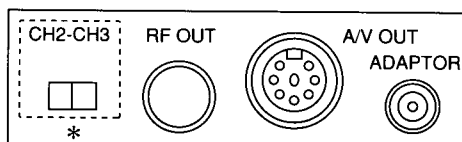

Anslutning till TV och antenn

(Utom Fransk Modell)

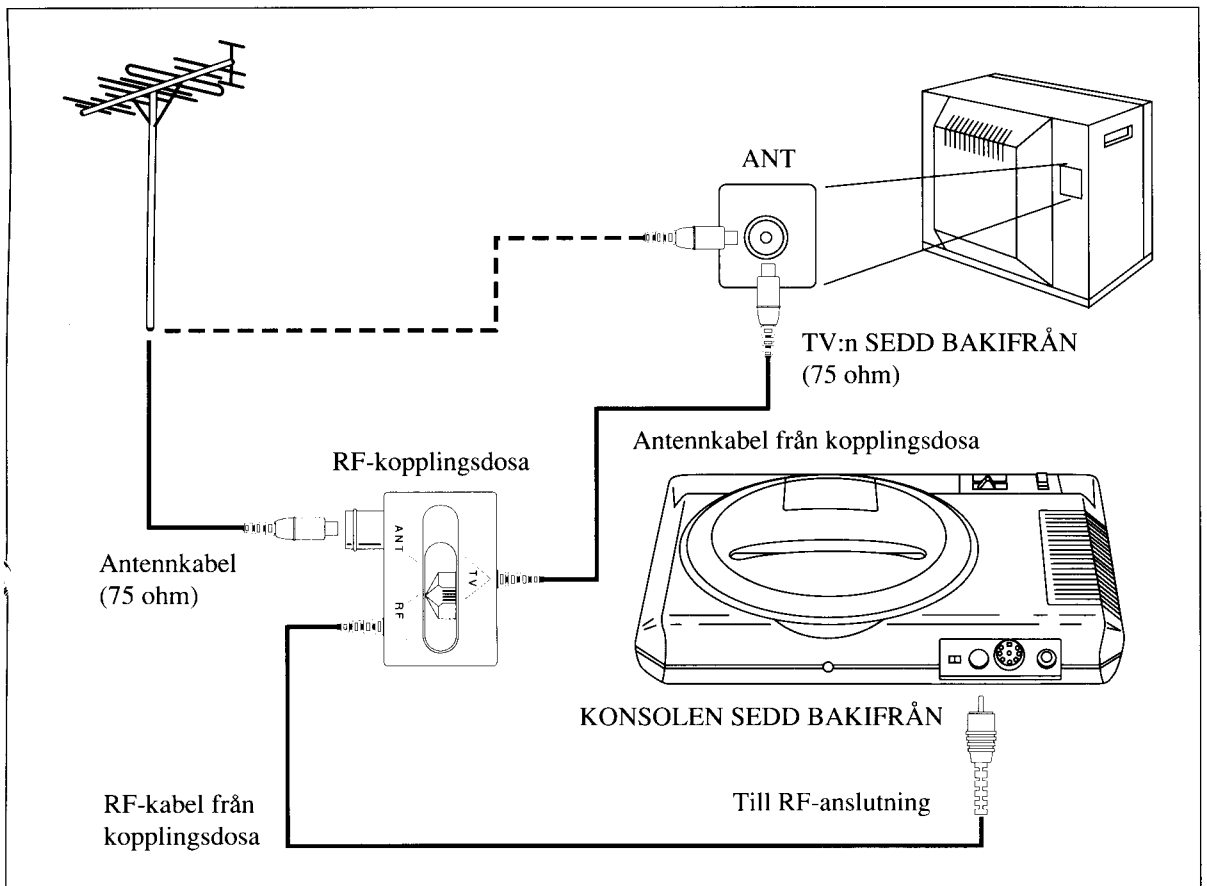

Använd RF-kopplingsdosan, om en antenn med enkel kabel är ansluten till din TV.

1. Ta loss antennkabeln från TV:n och anslut den till RF-omkopplingsdosan.
2. Anslut antennkabeln från kopplingsdosan till TV:n.
3. Anslut till sist kopplingsdosans RF-kabel till RF-anlutningen på Mega Drive-konsolens baksida.
4. Ställ till sist RF-omkopplaren i läge "RF".

TV med ansluten videokassettbandspelare

(Utom Fransk Modell)

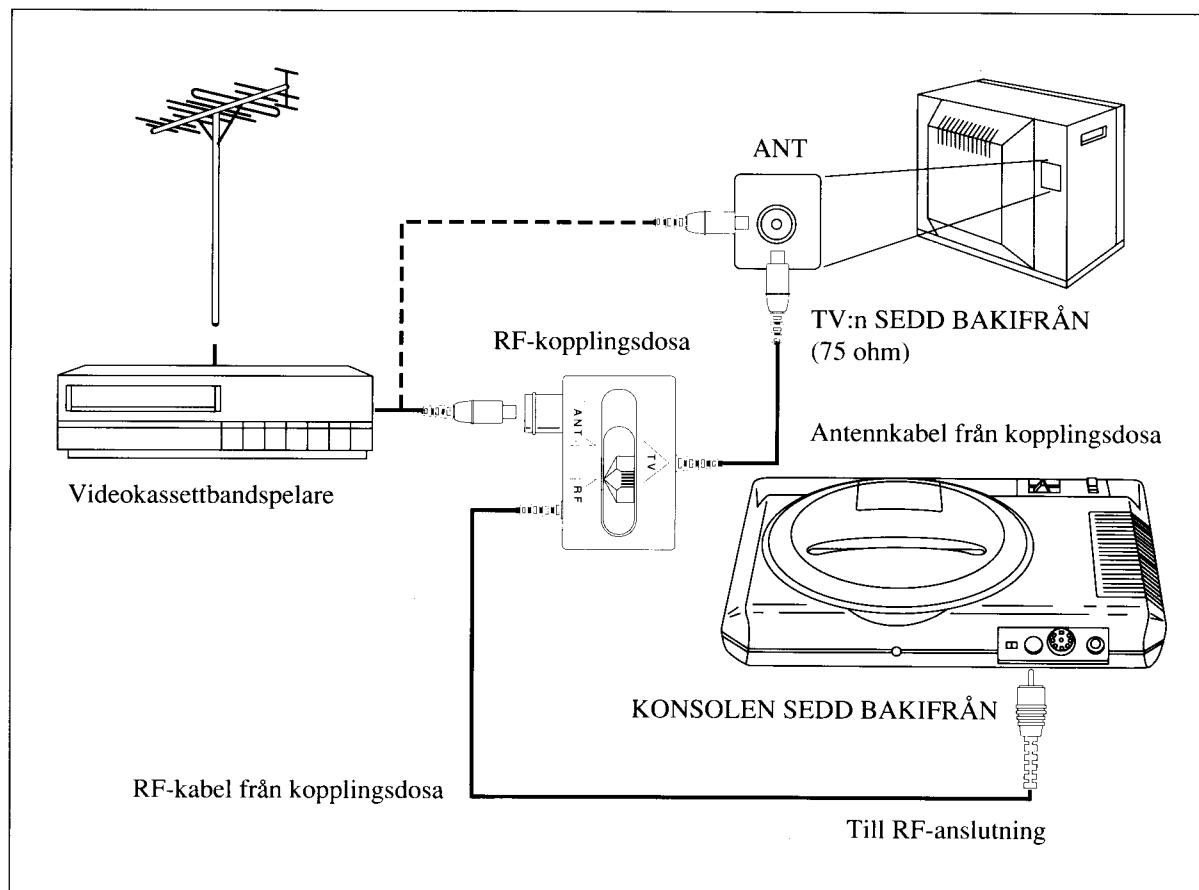

Använd den automatiska RF-kopplingsdosa om en videobandspelare redan är ansluten mellan antennen och TV:ns anslutning.

1. Ta loss videokabeln från TV-mottagarens anslutning. Anslut sedan samma kabel till RF-kopplingsdosa.
2. Anslut kopplingsdosans antennkabel till TV:ns anslutning.
3. Anslut till sist RF-kabeln från kopplingsdosa till RF-anslutningen på baksidan av Mega Drive-konsolen.
4. Ställ till sist RF-omkopplaren i läge "RF".

TV med video- och audioingångar

(Inte tillgänglig i Frankrike)

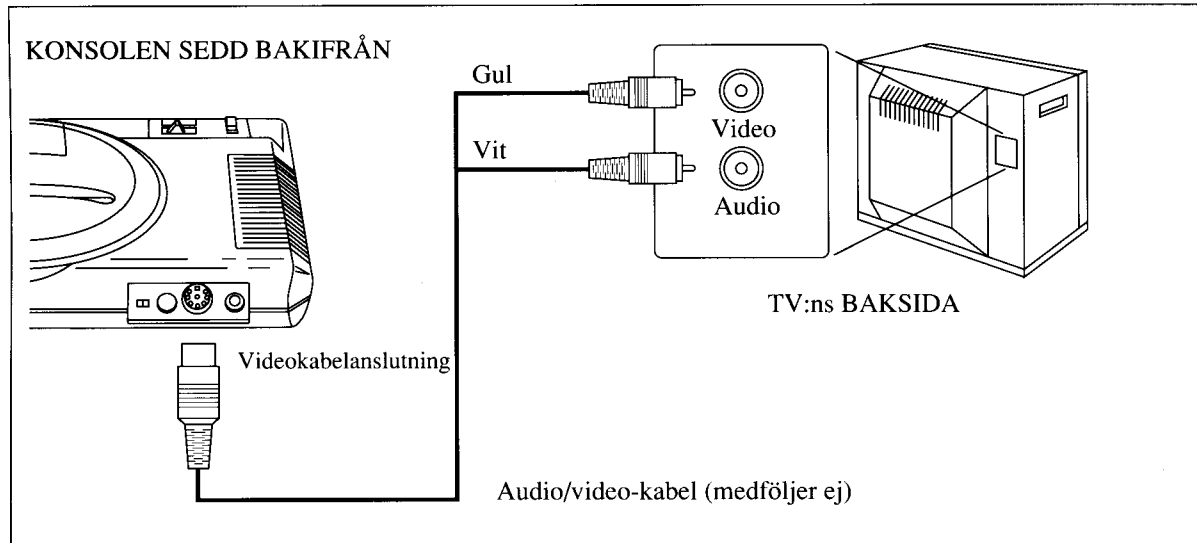

Är din TV försedd med video- och audioingångar (på baksidan av nyare modeller) kan du använda Segas audio/video-kabel, som säljs separat, för att förbättra ljud- och bildkvaliteten. Inga andra anslutningar behöver göras.

1. Anslut audio/video-kabelns enkla kontakt till video-anslutningen på Mega Drive-konsolen.
2. Anslut audio/video-kabelns gula kontakt till TV:ns videoingång. Anslut den vita kontakten till TV:ns audioingång.

Anslutning till TV och Mega Drive Konsol

(För fransk modell)

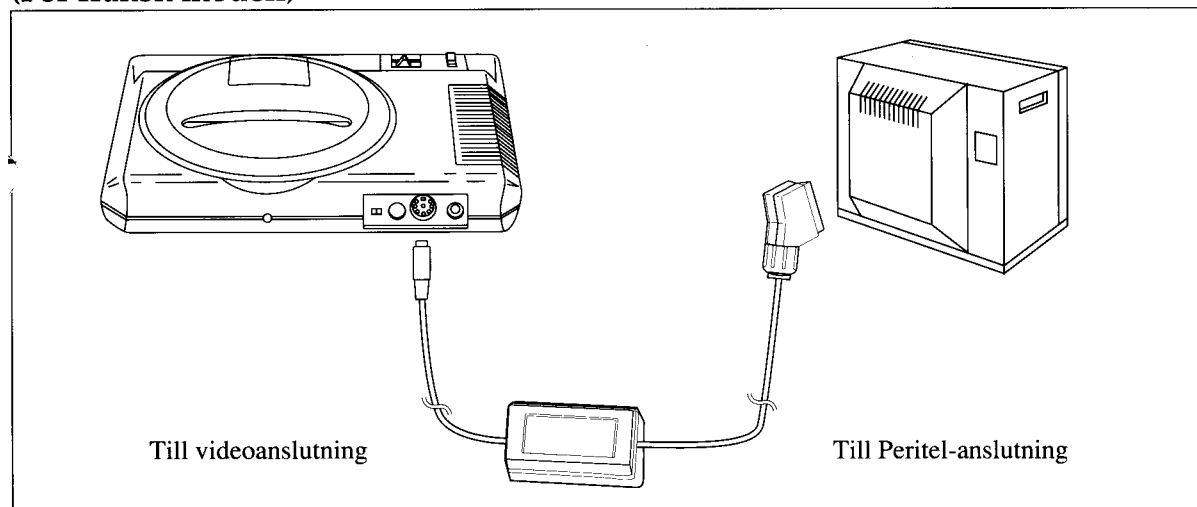

1. Anslut peritelkabeln till videoingången på konsolens baksida.

2. Anslut peritelkabeln direkt till din TV.

Nätanslutning

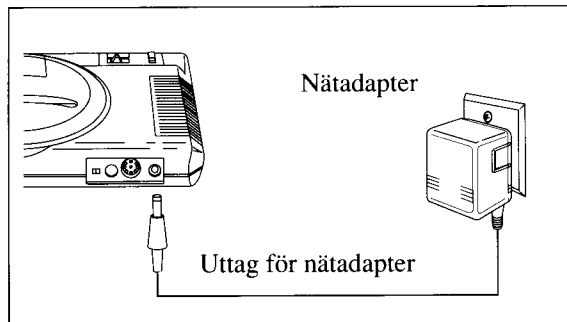

- Anslut nätadapterkontakten till nätadapteruttaget på Mega Drive-konsolens baksida.
- Sätt i nätadaptern i ett vägguttag.

Val av TV-kanal (Utom Fransk Modell)

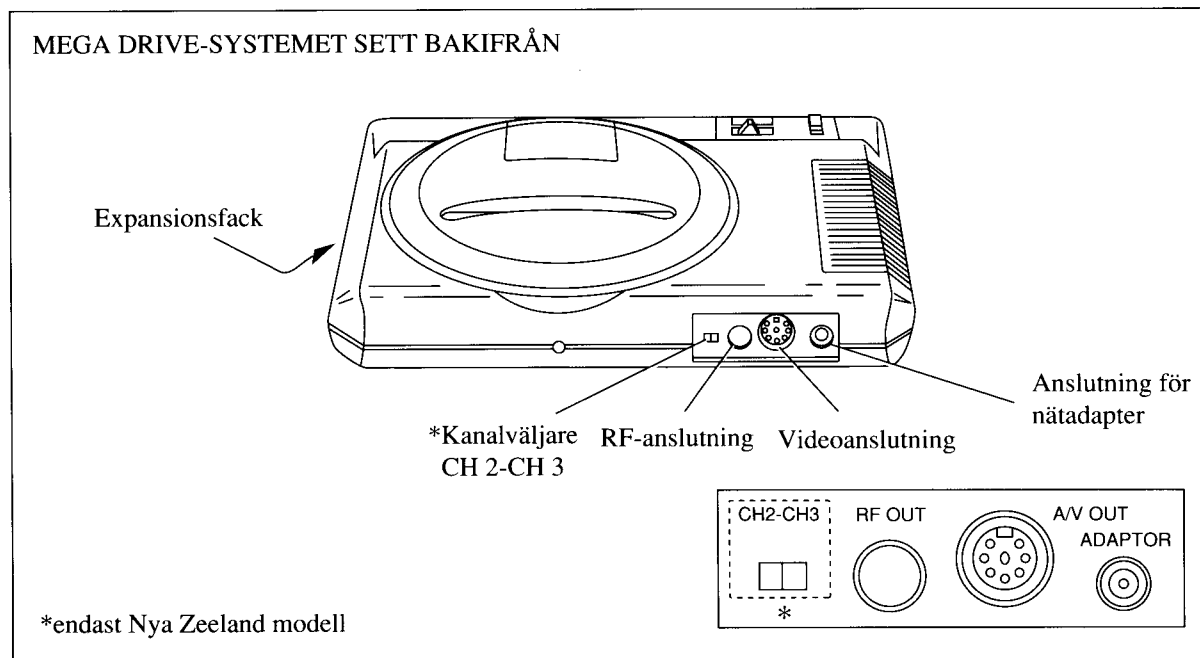

(För Nya Zeeland)

1. Ställ kanalväljaren på konsolens baksida på CH 2.
2. Ställ in kanal 2.
3. Ställ in kanal 3 på TV:n om kanal 2 är upptagen av en sändare. Slå sedan om kanalväljaren på baksidan av konsolen till CH 3.
4. Koppla ur den automatiska frekvenskontrollen (AFC), om din TV är försedd med en sådan. Finjustera sedan bilden manuellt. Låt emellertid AFC-funktionen

vara inkopplad om bilden blir svart-vit när du slår av AFC-funktionen.

(Övriga länder)

1. Ställ in kanal 36.
2. Koppla ur den automatiska frekvenskontrollen (AFC), om din TV är försedd med en sådan. Finjustera sedan bilden manuellt. Låt emellertid AFC-funktionen vara inkopplad om bilden blir svart-vit när du slår av AFC-funktionen.

SVENSKA

Systemstart

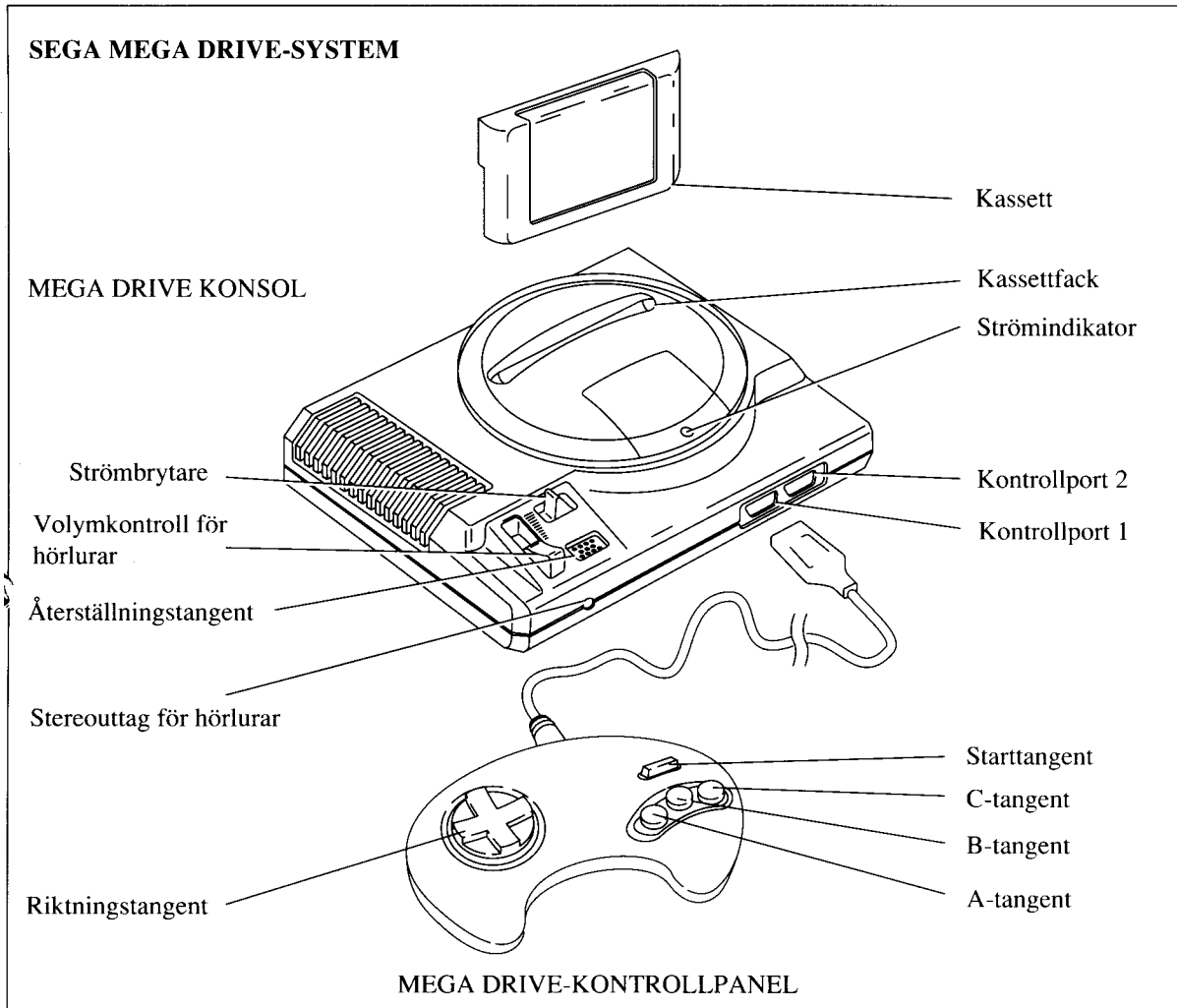

1. Anslut Mega Drive-kontrollpanelen till kontrollport 1 på basenheten. För två spelare ansluts en extra Mega Drive-kontrollpanel (säljs separat) till kontrollport 2.
2. Ställ strömbrytaren i frånläge. Kontrollera att strömindikatorn inte lyser.
3. Använder du en kassett lägger du i den i kassettfacket med etiketten vänd framåt. Skjut in den ända in i kassettfacket.
4. Slå på strömmen med strömbrytaren. Strömindikatorn ska nu lysa.
5. Är alla anslutningar rätt gjorda ska Sega-märket synas, följt av titelskärm och i vissa fall en demonstration av spelet.
6. Tryck på konsolens återställningstangent under avspelning för att återställa spelet till början. Titelskärmen visas.

Stereoljud

Mega Drive-systemet är utrustat med stereoljud för att göra det ännu mer spännande.

Anslut bara ett par vanliga stereohörlurar, av t. ex. freestyle-typ, till hörlursuttaget så kan du njuta av musiken och de fantastiska stereoeffekterna.

- Justera ljudstyrkan i hörlurarna till en behaglig nivå.
- Vrid ner ljudet från TV:n när du lyssnar på stereoljudet.
- Använd endast stereolurar ihop med Mega Drive-systemet. Användning av hörtelefon (mono) eller liknande kan skada utrustningen.
- Använder du en Sega audio/video-kabel återges ljudet från TV:n i mono.
- Anslut en mini Y-adapter* till Mega Drive-hörlursuttaget om du vill ansluta Mega Drive-systemet till din stereoanläggning. Anslut höger och vänster kontakter till motsvarande ingångar på din stereoförstärkare. Volymkontrollen ska alltid vara nervriden till minimiläget när du slår på Mega Drive-systemet.

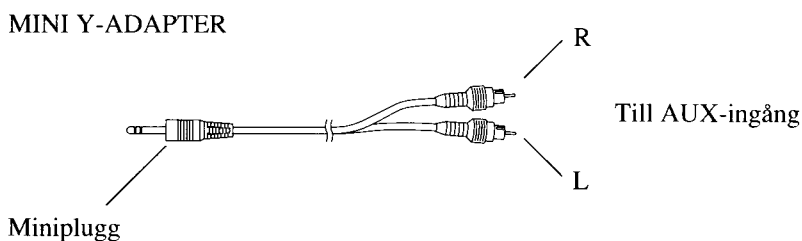

*Mini Y-adaptrar finns hos din radiohandlare.

Felsökning

Problem	Kontrollera följande innan du ringer service:
Ingen bild på skärmen	<ul style="list-style-type: none"> • Är konsolen påslagen? • Är nätadaptern rätt ansluten? • Är TV:n påslagen? • Finns det spänning i vägguttaget? • Är kassetten rätt ilagd? • Stämmer inställningen av kanalväljaren på Mega konsolens baksida med TV-kanalen? (Nya Zeeland modell) • Kontrollera anslutningarna mellan konsolen och peritelterminalerna. (Fransk modell) • Har du blandat ihop RF-anslutningen med anslutningen för video eller nätadapter? (Utom fransk modell) • Kontrollera anslutningarna mellan antennkabel, konsol och TV:n. (Utom fransk modell) • Står RF-omkopplaren i RF-läge? (Utom fransk modell)
Bilden flimrar eller ingen bild alls	<ul style="list-style-type: none"> • Är antennkablarna rätt anslutna? (Utom fransk modell) • Är TV-kanalen finjusterad? (Utom fransk modell) • Är TV:ns färgkontroller rätt inställda? • Är kassetten rätt ilagd?
Inget spelljud	<ul style="list-style-type: none"> • Är TV:ns ljudstyrkekontroll för högt eller lågt ställd? • Är någon av anslutningskablarna lös eller finns det glapp?
Bilden skakar på TV-skärmen	<ul style="list-style-type: none"> • Justera TV:ns kontroller för vertikal och horisontell bildhållning.
Fransar uppträder på TV:n när du spelar	<ul style="list-style-type: none"> • Finjustera TV:n manuellt.
Fransar på TV:n under sändning	<ul style="list-style-type: none"> • Är antennkabeln rätt ansluten? • Kontrollera att strömbrytaren på konsolen är frånslagen. • Står RF-omkopplaren i ANT-läge? (Utom fransk modell) • Är inte peritelkabeln ansluten? (Fransk modell)
Strömindikatorn lyser inte	<ul style="list-style-type: none"> • Ligger det spänning på vägguttaget? • Är nätadaptern rätt ansluten?

WAARSCHUWING: Voor eigenaars van projectie televisies. Stilstaande beelden of plaatjes kunnen blijvende schade aanbrengen aan de beeldbuis of fosfor van de CRT halen. Vermijd herhaaldelijk of lang gebruik van de videospellen op grootbeeld projectie televisies.

Inhoudsopgave

Identifikatie van onderdelen	62
Aansluiting van de Sega Mega Drive	63
Voeding van het systeem	67
Instelling van het TV-kanaal.....	67
Bediening van het systeem	68
Stereogeluid.....	69
Storingstabel	70

Identifikatie van onderdelen

SEGA MEGA DRIVE SYSTEEM

MEGA DRIVE CONSOLE

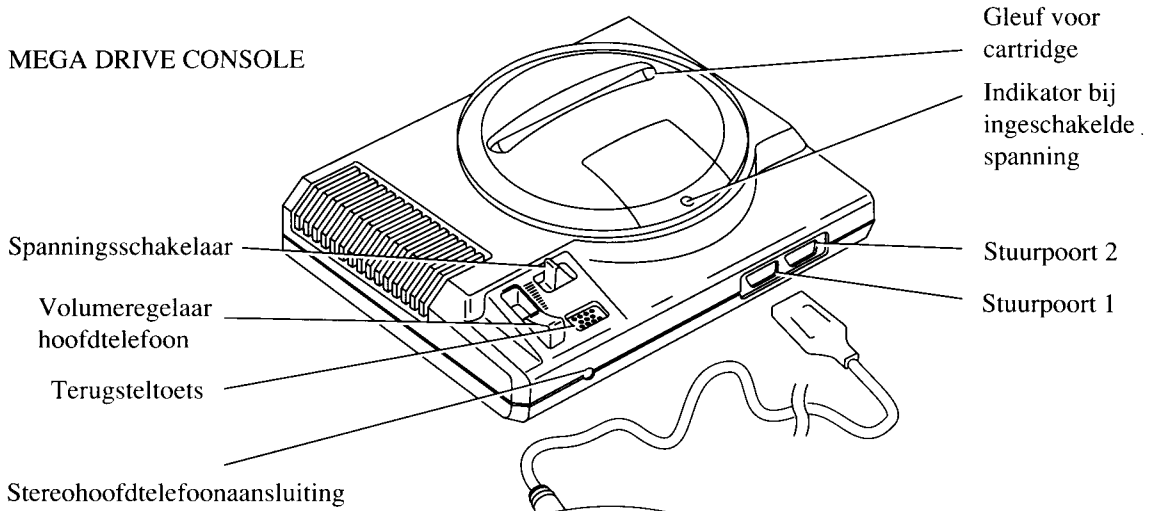

Richtingtoets

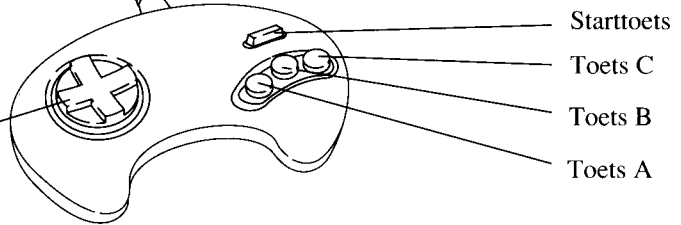

MEGA DRIVE CONTROL PAD

RF-schakelkast

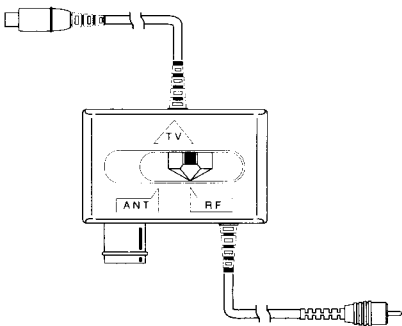

(M.u.v. het Franse model)

Peritel-kabel

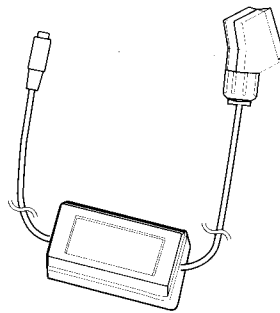

(Alleen het Franse model)

MEGA DRIVE CARTRIDGE

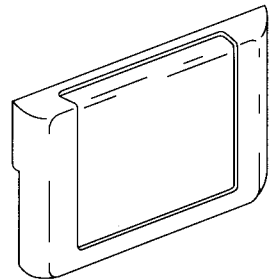

Wisselstroomadapter

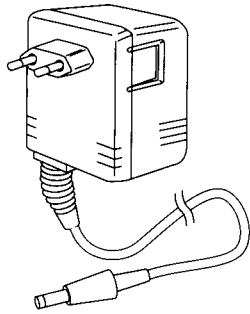

(Europese landen m.u.v.
het Verenigd Koninkrijk)

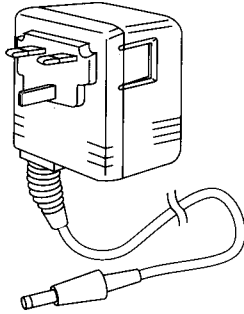

(Voor het Verenigd Koninkrijk)

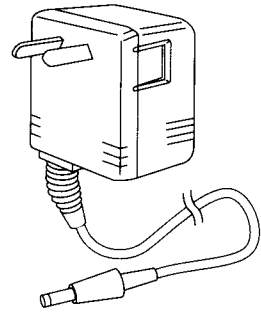

(Voor Australië en Nieuw-Zeeland)

Voorzorgsmaatregelen

- Trek de wisselstroomadapter uit het stopkontakt als u deze niet gebruikt.
- Maak uitsluitend gebruik van de Mega Drive AC-adapter. Bij gebruik van een andere adapter brengt u schade toe aan uw systeem.
- Stel het systeem of één van de onderdelen niet bloot aan direct zonlicht, en zet het niet op een vochtig plaats of vlakbij de verwarming.
- Demonteer de console of één van de onderdelen ervan niet.

Aansluiting van de Sega Mega Drive

De Sega Mega Drive Aansluiten

ACHTERKANT VAN DE CONSOLE

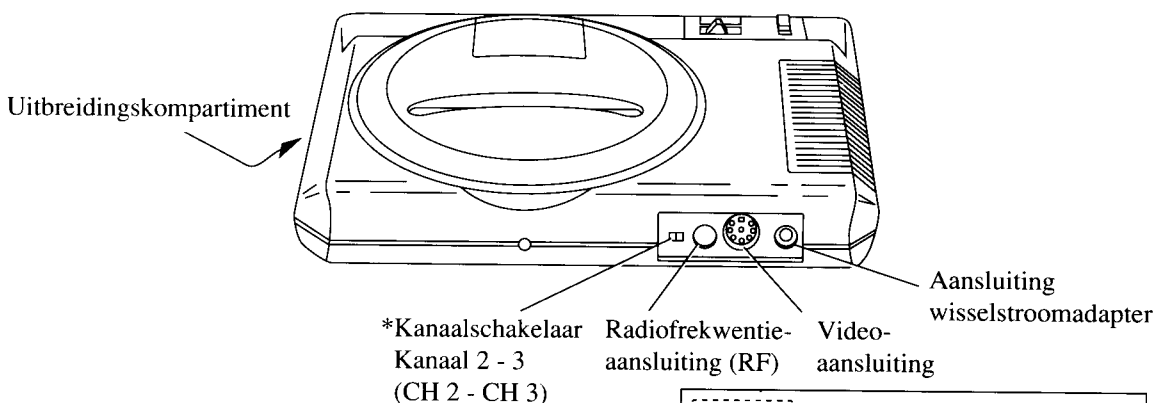

*Alleen voor het Nieuw-Zeeland model

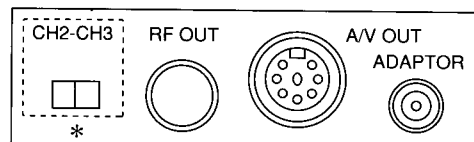

Aansluitingen op TV/Monitor en Antenne

(Behalve het Franse model)

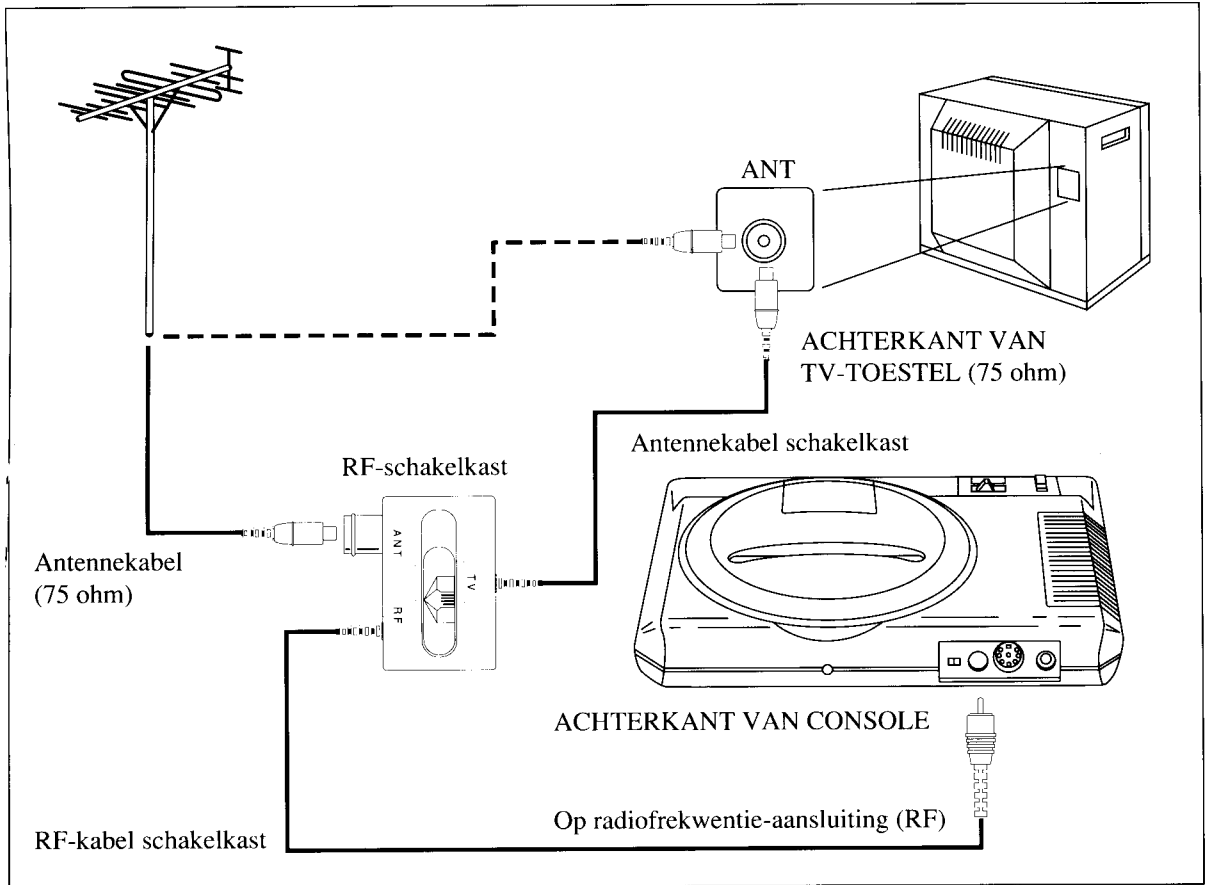

Gebruik de radiofrequentieschakelkast (RF), als een antennekabel met enkele stekker op uw TV wordt aangesloten (of als u kabel-TV heeft).

1. Maak de antennekabel los van de TV, en sluit deze aan op de radiofrequentieschakelkast (RF).
2. Steek de antennekabel van de schakelkast nu in de TV.
3. Steek de radiofrequentiekabel (RF) van de schakelkast in de radiofrequentie-aansluiting (RF) op de achterkant van de Mega Drive Console.
4. Tenslotte zet u de RF-schakelaar in de stand "RF".

TV met aangesloten videocassette recorder

(Behalve het Franse model)

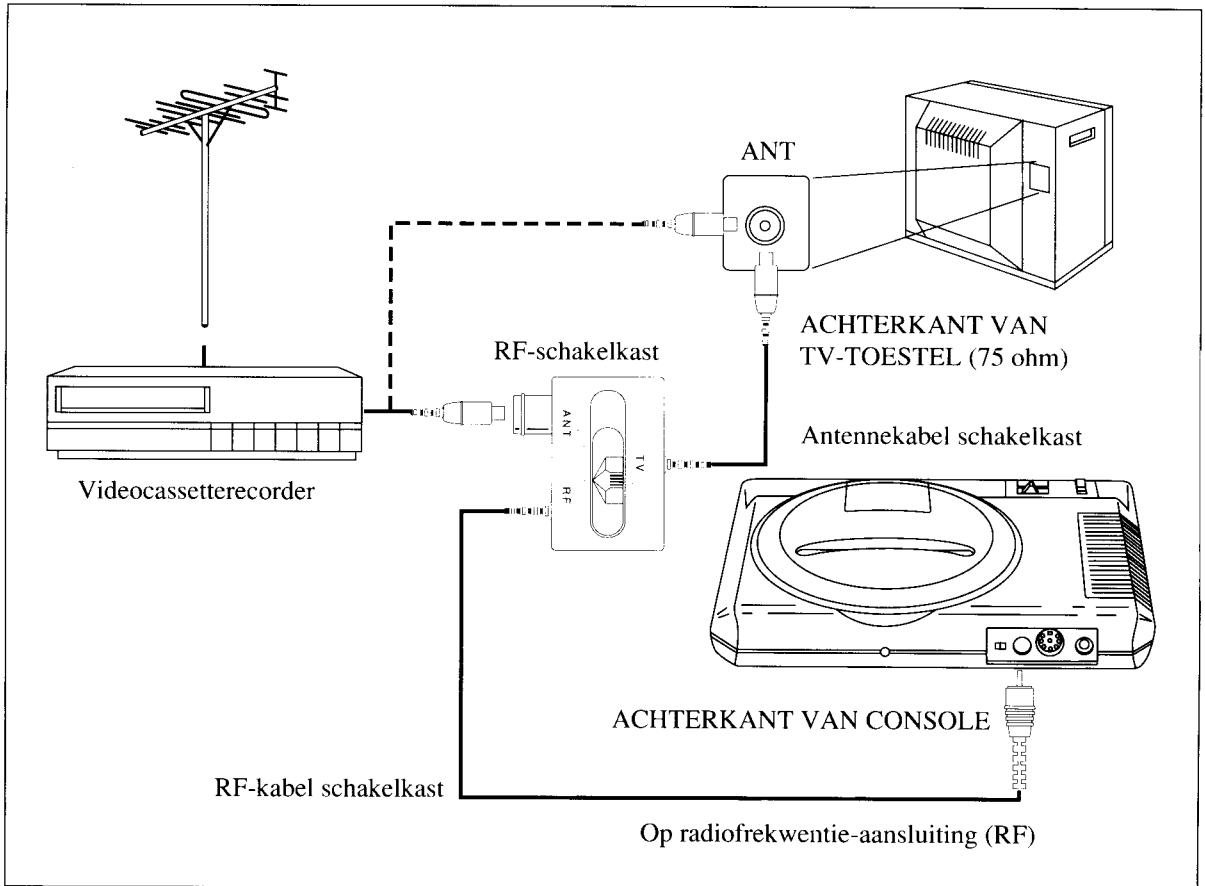

Gebruik de RF-schakelkast, als al een videocassette recorder is aangesloten tussen de antenne en het televisie-aansluitpunt.

1. Maak de videokabel los van het televisie-aansluitpunt. Sluit deze kabel vervolgens aan op de RF-schakelkast.
2. Sluit nu de antennekabel van de schakelkast aan op de TV.
3. Steek de RF-kabel van de schakelkast in de RF-aansluiting op de achterkant van de Mega Drive Console.
4. Tenslotte zet u de RF-schakelaar in de positie "RF".

TV met video- en audio-ingangsaansluitingen

(Niet verkrijgbaar in Frankrijk)

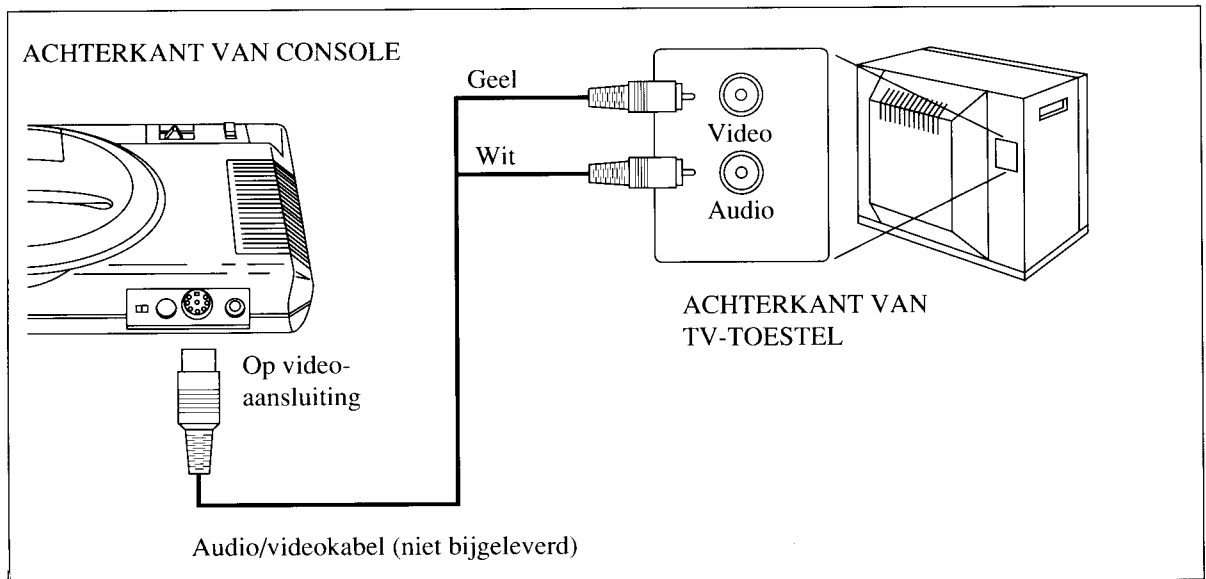

Als uw TV video- en audio-ingangsaansluitingen heeft (dikwijls het geval op de achterkant van nieuwe modellen TV's), kunt u de optionele Sega audio/videokabel gebruiken voor verbeterde grafieken en geluid. Er zijn geen andere konnektors nodig.

1. Steek het uiteinde van de enkelstekker in de video-aansluiting op de Mega Drive Console.
2. Steek de gele stekker op de audio videokabel in de video-ingang van de TV. Steek de witte stekker in de audio-ingang van de TV.

Aansluiting op TV en Mega Drive Console

(Voor het Franse model)

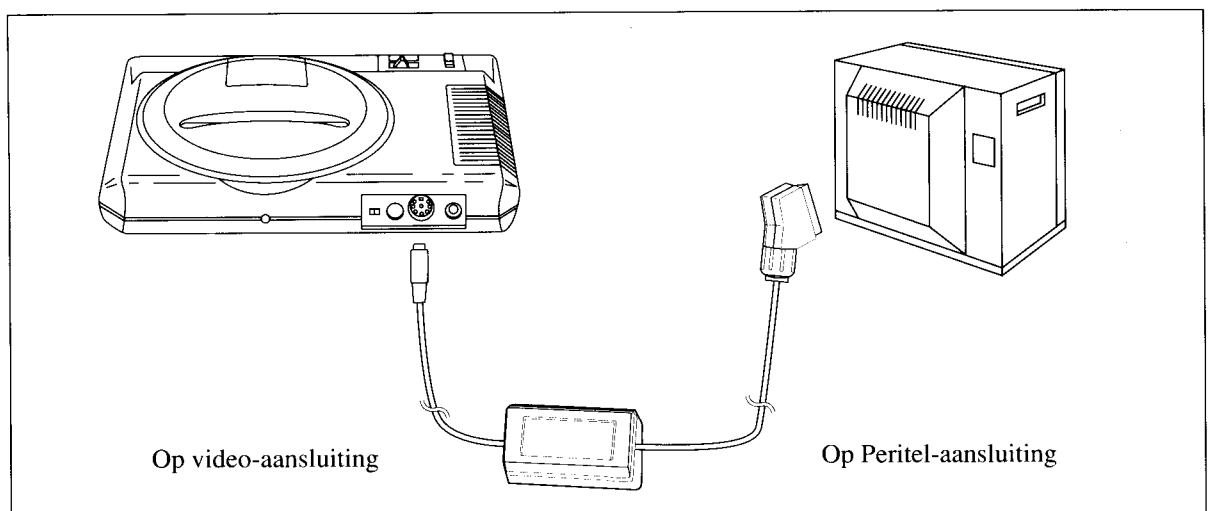

1. Steek de Peritel-kabel in de video-aansluiting op de achterkant van de console.
2. Sluit de Peritel-kabel direkt op uw TV aan.

Voeding van het systeem

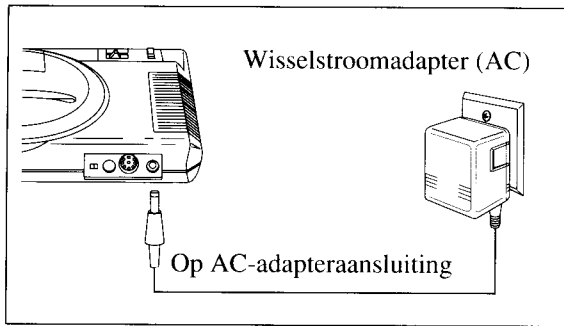

- Sluit de stekker van de wisselstroomadapter aan op de adapteraansluiting op de achterkant van de Mega Drive Console.
- Sluit de wisselstroomadapter aan op een stopcontact.

Instelling van het TV-kanaal (behalve het Franse model)

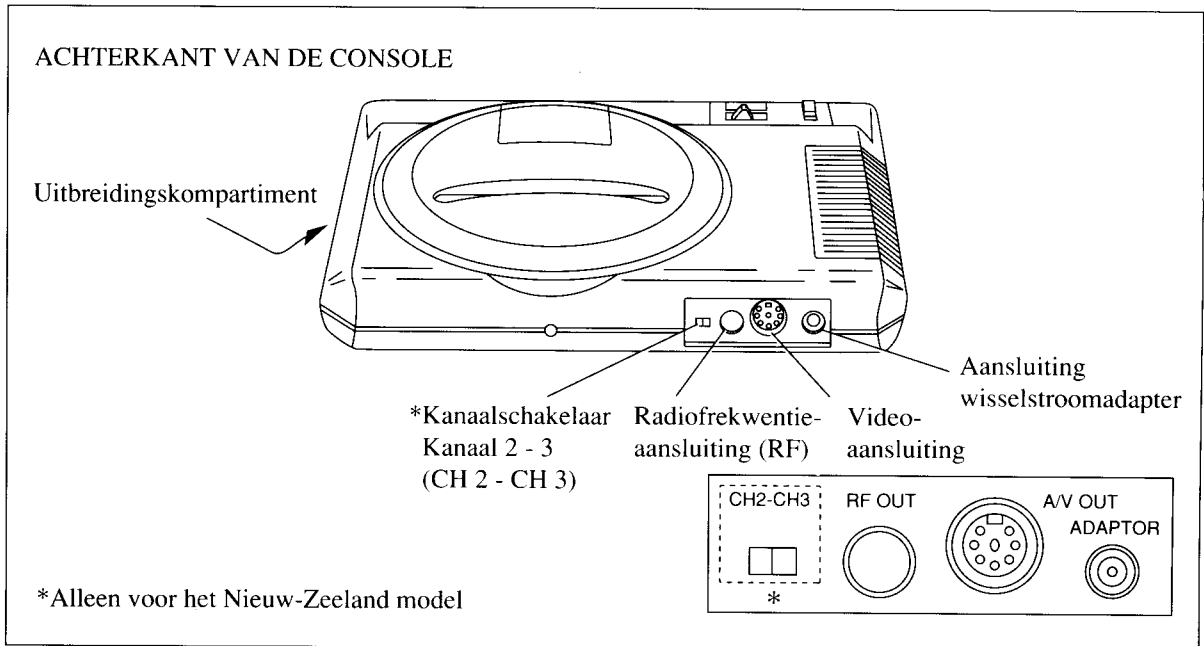

(Voor Nieuw-Zeeland)

1. Zet de kanaalschakelaar op de achterkant van de console op kanaal 2 (CH 2).
2. Zet uw TV op kanaal 2.
3. Zet uw TV op kanaal 3, als kanaal 2 wordt gebruikt voor uitzending. Zorg er dan voor de kanaalschakelaar op de console over te schakelen naar kanaal 3 (CH 3).
4. Als uw TV een automatische fijnafstemregeling (AFC) heeft, deze uitschakelen en het beeld met de

hand bijregelen. Als u echter een kleuren-TV heeft die zwart/wit wordt als de AFC uitgeschakeld is, dient u de AFC ingeschakeld te laten.

(Voor andere landen)

1. Zet uw TV op kanaal 36.
2. Als uw TV een automatische fijnafstemregeling (AFC) heeft, deze uitschakelen en het beeld met de hand bijregelen. Als u echter een kleuren-TV heeft die zwart/wit wordt als de AFC uitgeschakeld is, dient u de AFC ingeschakeld te laten.

Bediening van het systeem

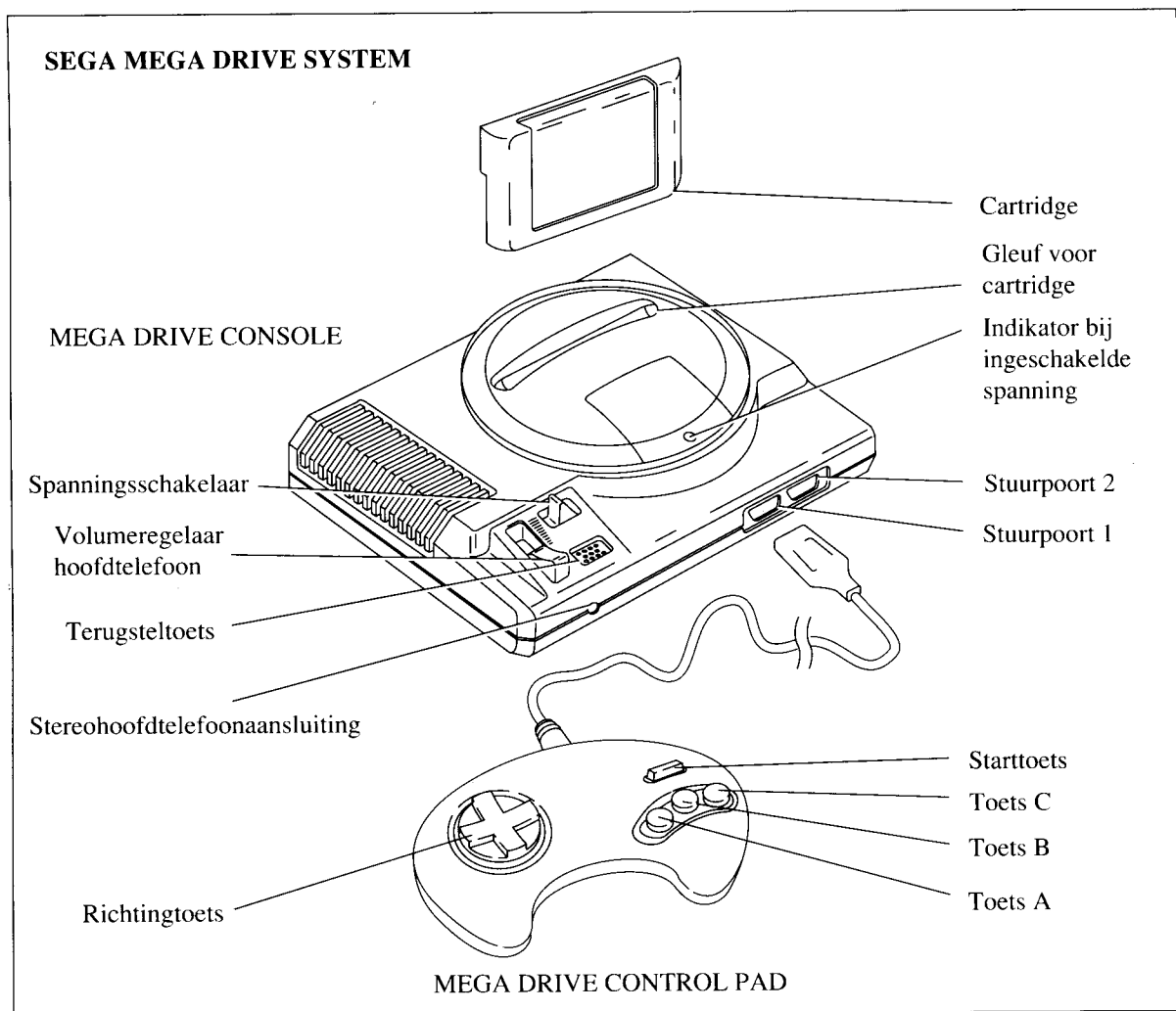

1. Steek uw Mega Drive Control pad in stuurpoort 1 op de console. Steek een tweede Mega Drive Control pad (los verkrijgbaar) in stuurpoort 2.
2. Schakel de spanning uit. Controleer dat het lampje van de voeding niet brandt.
3. Bij gebruik van een cartridge, deze met het etiket naar voren in de cartridge-gleuf steken. Volledig in de gleuf drukken.
4. Schakel de spanning in. Het lampje van de voeding moet nu aangaan.
5. Als alles korrekt is aangesloten verschijnt het Sega logo, gevolgd door het titelscherm en, in bepaalde gevallen, een demonstratie van het spelletje.
6. Druk de terugsteltoets op de console in tijdens weergave, om terug te keren naar het begin van het spelletje. Het titelscherm verschijnt dan weer.

Stereogeluid

Het stereogeluid van het Mega Drive Systeem verhoogt de spanning.

U kunt gewoon een standaard stereo hoofdtelefoon, zoals die bij een draagbare cassettespeler worden geleverd, op de hoofdtelefoonaansluiting van de Mega Drive aansluiten om te genieten van de opwindende geluidseffekten en de muziek van het spelletje in stereo.

- Stel het volume van de hoofdtelefoon in op een prettig niveau.
- Zet het volume van de TV helemaal laag als u wilt genieten van stereogeluid.
- Gebruik alleen een stereo hoofdtelefoon met het Mega Drive Systeem. Gebruik van een oortelefoon (mono) of iets vergelijkbaars zou schade kunnen aanrichten aan het systeem.
- Bij gebruik van de Sega audio/videokabel, is het geluid van uw TV in mono.
- Om het Mega Drive Systeem vast te haken aan uw stereosysteem, een mini "Y" adapter* aansluiten op de hoofdtelefoonaansluiting van de Mega Drive. Steek de linker- en rechteringang in de juiste ingangsaansluitingen op uw stereo-ontvanger. Zet de volumeregeling op zijn laagst als u het Mega Drive Systeem voor de eerste maal in gebruik neemt.

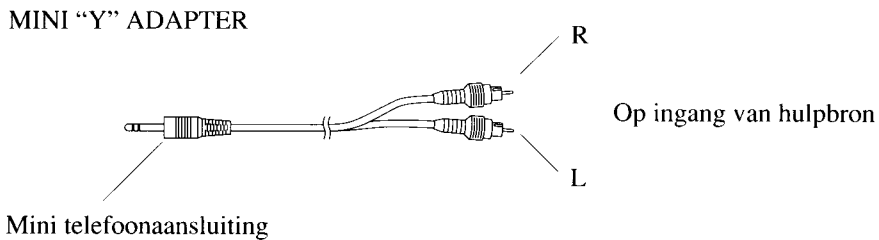

*Mini "Y" adapter is te koop bij uw plaatselijke elektronica-dealer.

Storingstabel

Probleem	Kontroleer de volgende punten, voordat u de hulp van een reparateur inroept:
Geen beeld op het scherm	<ul style="list-style-type: none"> • Is de console ingeschakeld? • Is de wisselstroomadapter goed aangesloten? • Is de TV ingeschakeld? • Staat er stroom op het stopkontakt? • Is de cartridge goed geplaatst? • Komt de kanaalschakelaar op de achterkant van de console overeen met het gebruikte TV-kanaal? (Nieuw-Zeeland model) • Controleer de aansluitingen tussen de console en de Peritel-aansluitpunten. (Franse model) • Heeft u de RF-aansluiting misschien door de war gehaald met de video- of power-in adapteraansluitingen? (behalve het Franse model) • Bekijk de aansluitingen tussen de antennekabel, de console en de TV-aansluitpunten. (behalve het Franse model) • Staat de RF-schakelaar in de stand "RF"? (behalve het Franse model)
Het scherm flinkt of vertoont geen kleur	<ul style="list-style-type: none"> • Zijn de antennekabels korrekt aangesloten? (behalve het Franse model) • Is de fijnafstemregeling van het TV-kanaal korrekt ingesteld? (behalve het Franse model) • Zijn de TV-kleurregelaars goed ingesteld? • Is de cartridge goed geplaatst?
Geen geluid tijdens het spel	<ul style="list-style-type: none"> • Staat het volume van de TV te laag of uit? • Zijn de aansluitkabels los gaan zitten of losgekoppeld?
Beeld op het TV-scherm is niet stabiel	<ul style="list-style-type: none"> • Stel de verticale en horizontale vastzetregelaars op uw TV in.
Tijdens een spelletje verschijnen er lijnen op de TV	<ul style="list-style-type: none"> • Stel de fijnafstemregelaars op de TV met de hand in.
Er verschijnen lijnen op de TV tijdens een uitzending	<ul style="list-style-type: none"> • Is de antennekabel goed aangesloten? • Controleer of u de spanning op de console heeft uitgeschakeld. • Staat de RF-schakelaar in de stand "ANT"? (behalve het Franse model) • Is de Peritel-kabel niet aangesloten? (Franse model)
Geen lampje van spanning	<ul style="list-style-type: none"> • Staat er stroom op het stopkontakt? • Is de wisselstroomadapter goed aangesloten?

VAROITUS: Projektitelevisioiden käytön yhteydessä tulee muistaa se, että pysäytetyt kuvat tai kuviot saattavat aiheuttaa pysyvän kuvaputkivaurion tai tahrata katodisädeputken fosforilla. Vältä toistuvaa tai pitkänaikaista videopelien pelaamista suurikuvaruutuisissa projektitelevisioissa.

Sisältö

Osien tunnistaminen	72
Sega Mega Drive-järjestelmän kytkentä	73
Virran kytkentä järjestelmään	77
TV-kanavan asetus	77
Järjestelmän käyttö	78
Stereofoninen äänentoisto	79
Vianetsintäkaavio	80

Osien tunnistaminen

SEGA MEGA DRIVE-JÄRJESTELMÄ

MEGA DRIVE-KONSOLI

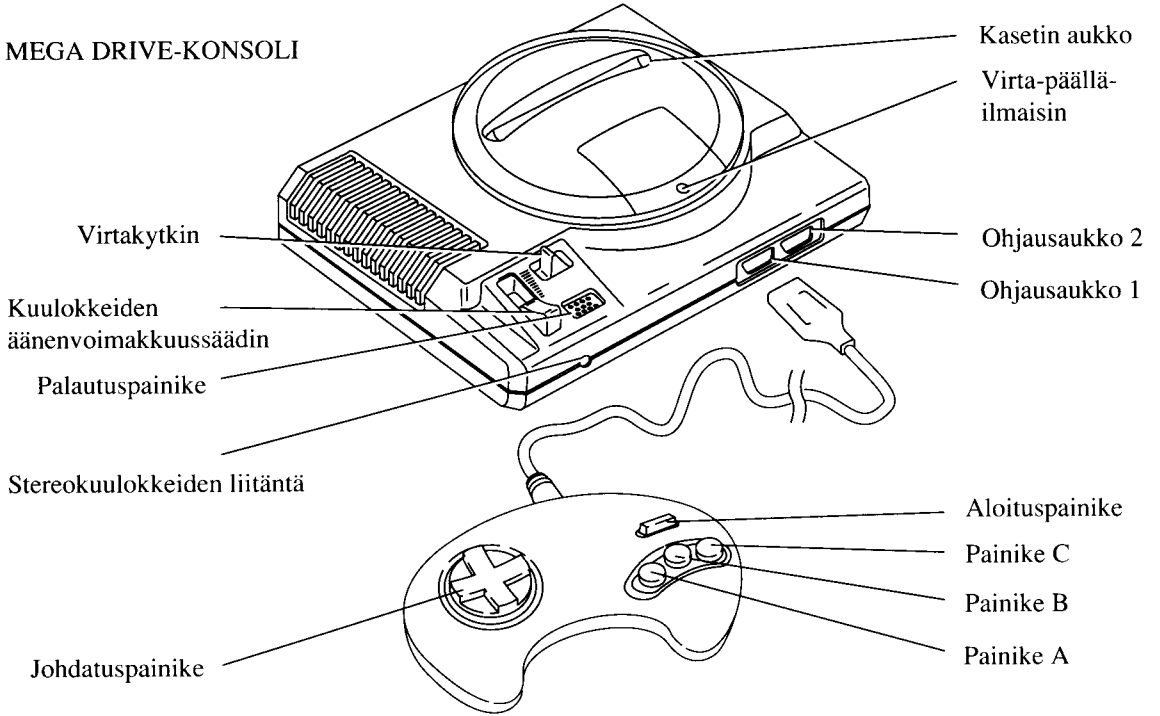

MEGA DRIVE-OHJAUSLAIPPA

RF-kytkentärasia

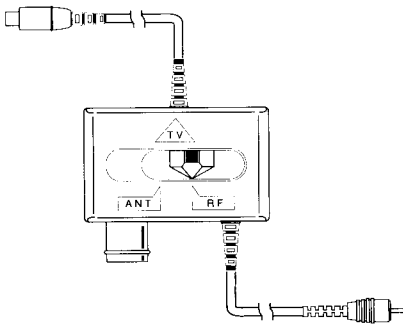

(Paitsi ranskalainen malli)

Peritel-kaapeli

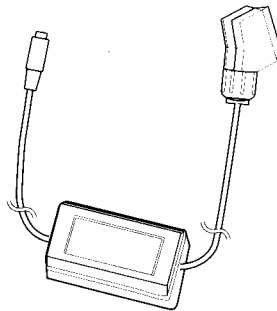

(Ainoastaan ranskalainen malli)

MEGA DRIVE-KASETTI

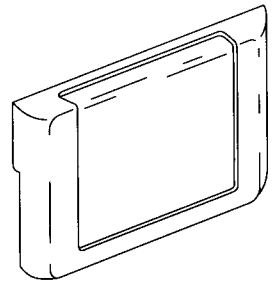

Vaihtovirta-sovitin

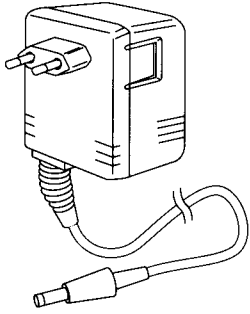

(Euroopan maat, paitsi Englanti)

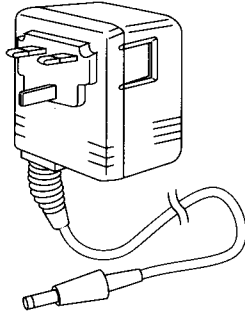

(Englanti)

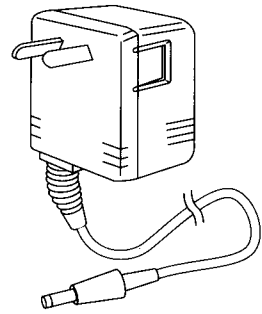

(Australiaa ja Uutta-Seelantia varten)

Varotoimenpiteet

- Jos laite ei ole käytössä, irrota vaihtovirta-sovitin pistorasiasta.
- Älä jätä järjestelmää tai jotain sen osista suoraan auringon paisteeseen, kosteisiin paikkoihin tai lämmittimen läheisyyteen.
- Käytä ainoastaan Mega Drive vaihtovirta-sovitinta. Jos käytät jotain muuta vaihtovirta-sovitinta, järjestelmäsi vaurioituu.
- Älä pura konsolia tai mitään sen osia.

Sega Mega Drive-järjestelmän kytkentä

Sega Mega Drive System-järjestelmän yhdistys

KUVA KONSOLIN TAKAOSASTA

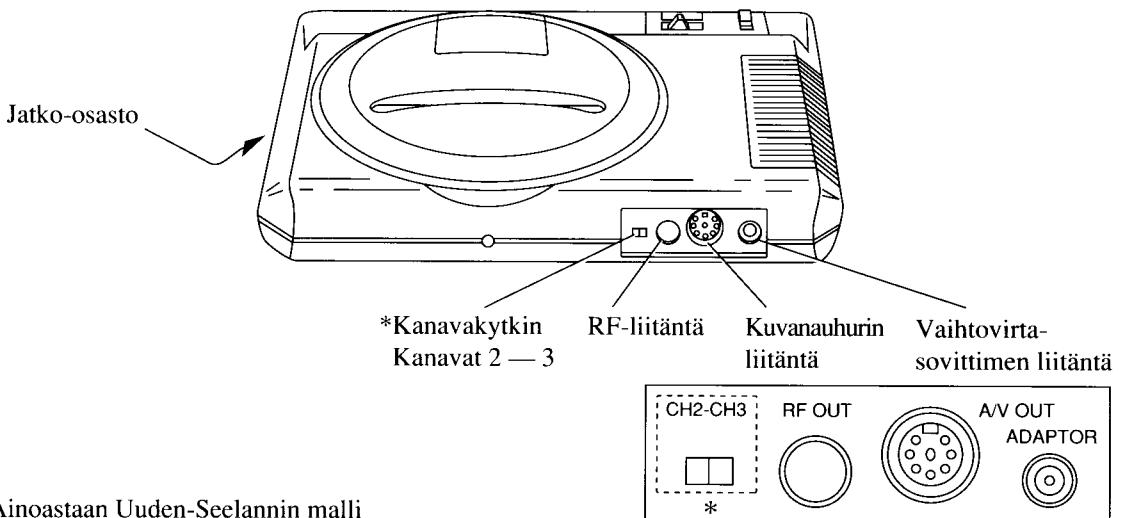

*Ainoastaan Uuden-Seelannin malli

Kytkennät TV/monitoriin ja antenniin

(Paitsi ranskalainen malli)

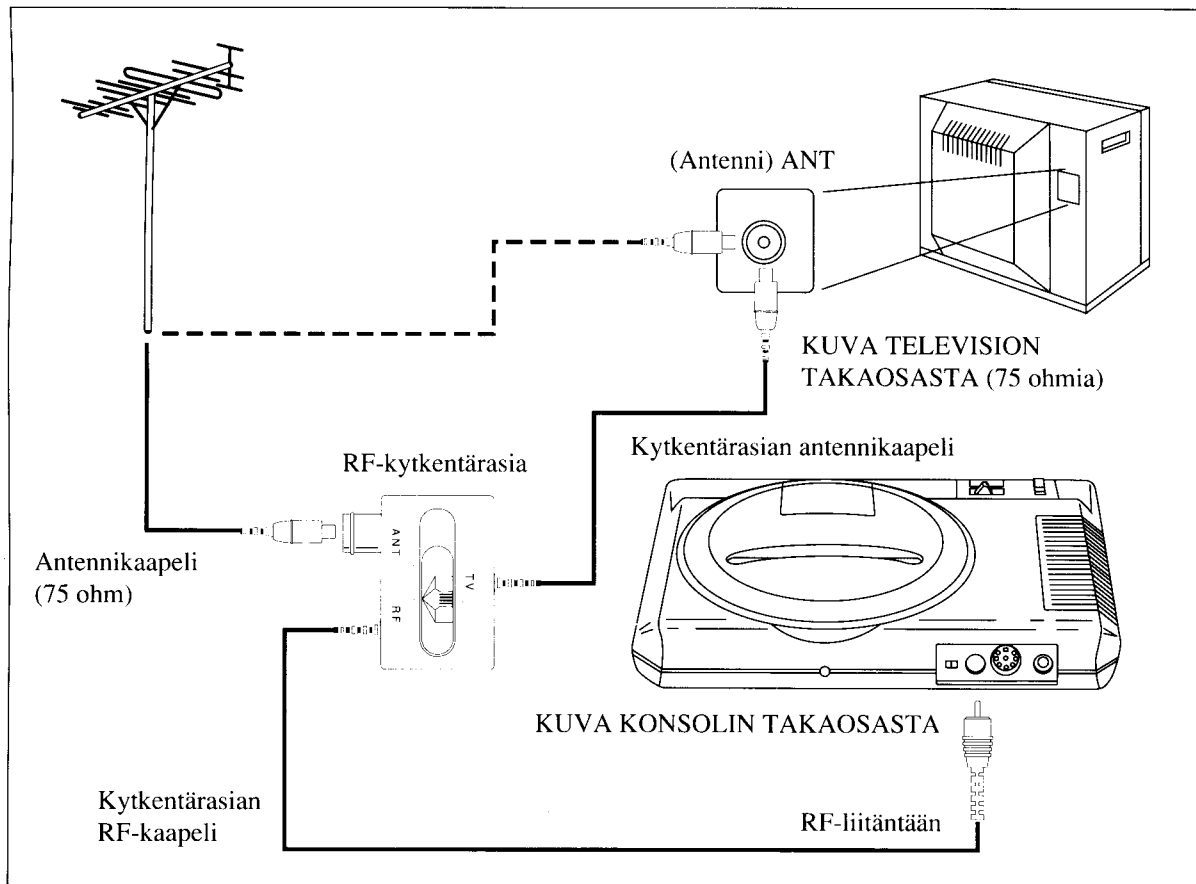

Jos kytket yksipistokkeisen antennikaapelin televisioon (tai jos sinulla on kaapeli-TV), käytä RF-kytkentärasiaan.

1. Irrota antennikaapeli televisiosta ja kytke se RF-kytkentärasiaan.
2. Kytke sen jälkeen kytkentärasian antennikaapeli televisioon.
3. Kytke kytkentärasian RF-kaapeli Mega Drive-konsolin takaosassa olevaan RF-liitäntään.
4. Aseta lopuksi RF-kytkin asentoon "RF".

TV, joka on yhdistetty kuvanauhuriin

(Paitsi ranskalainen malli)

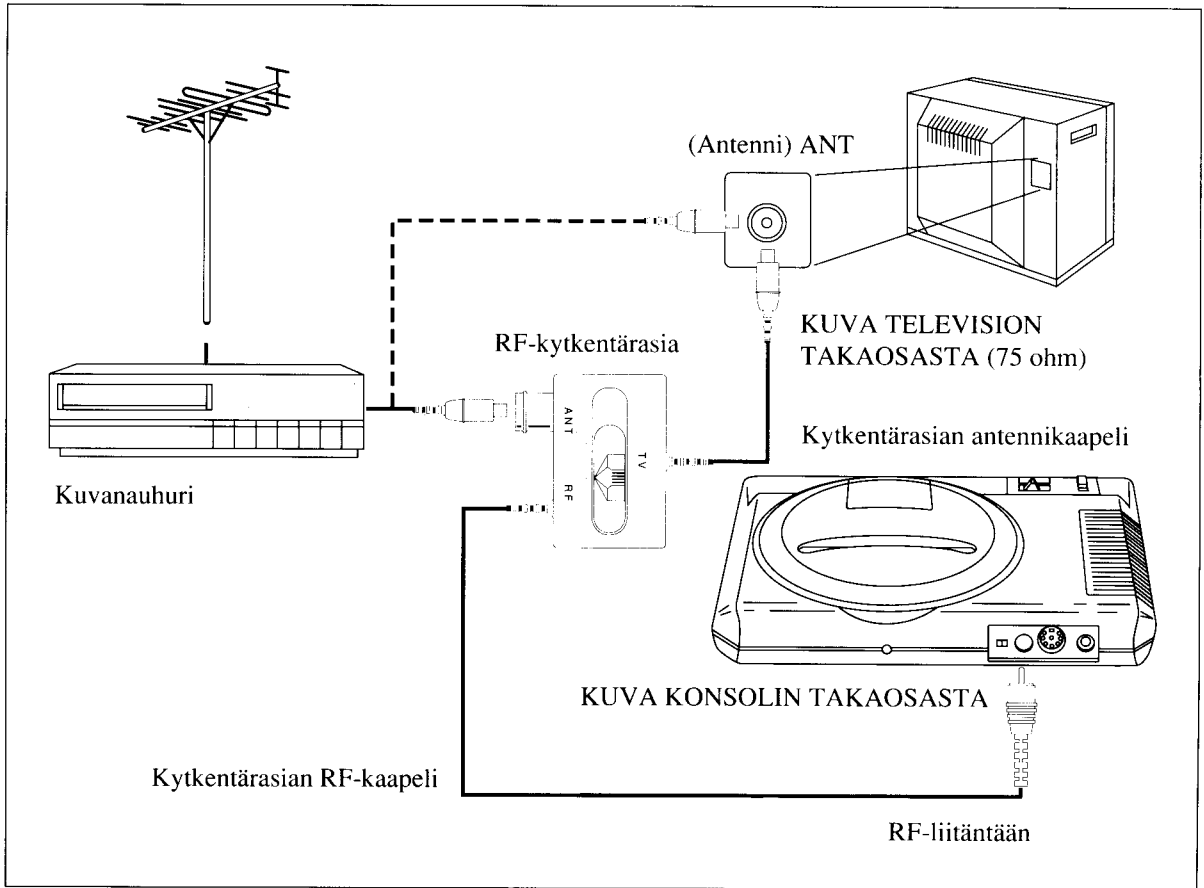

Jos kuvanauhuri on jo yhdistettynä antennin ja television liitännän välille, käytä RF-kytkentärasiaa.

1. Irrota kuvanauhurin kaapeli televisiosta. Kytke tämä sama kaapeli sen jälkeen RF-kytkentärasiaan.
2. Kytke sen jälkeen kytkentärasian antennikaapeli televisioon.
3. Kytke kytkentärasian RF-kaapeli Mega Drive-konsolin takaosassa olevaan RF-liitäntään.
4. Aseta lopuksi RF-kytkin asentoon "RF".

TV, jossa on kuvan ja äänen sisäänmenoliitännät

(Ei saatavissa Ranskassa)

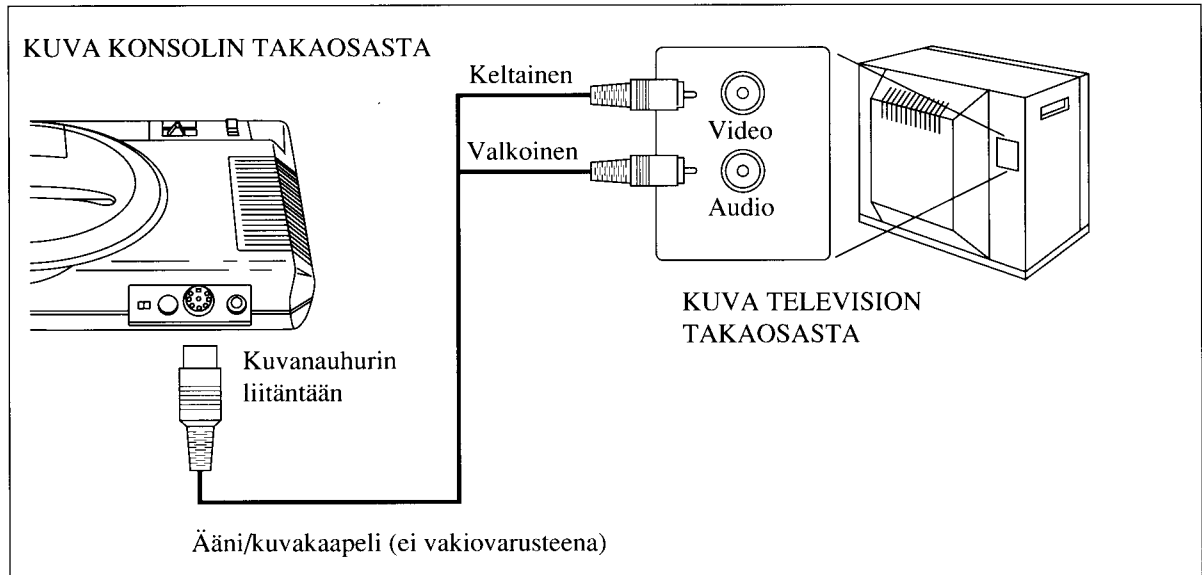

Jos televisiossasi on kuvan ja äänen sisäänmenoliitännät (jotka löytyvät useimpien tämän päivän TV-mallien takaosasta), voit käyttää valinnaista Sega-ääni/kuvakaapelia, jolloin graafiset kuvat ja äänentoisto tulee paremmaksi. Mitään muita liittimiä ei tarvita.

1. Kytke ääni/kuvakaapelin yksipistokkeinen pää Mega Drive-konsolin kuvanauhuriliitäntään.
2. Kytke ääni/kuvakaapelin keltainen pistoke television kuva-sisäänmenoon. Kytke valkoinen pistoke television ääni-sisäänmenoon.

Kytchentä televisioon ja Mega Drive-konsoliin

(Ranskalainen malli)

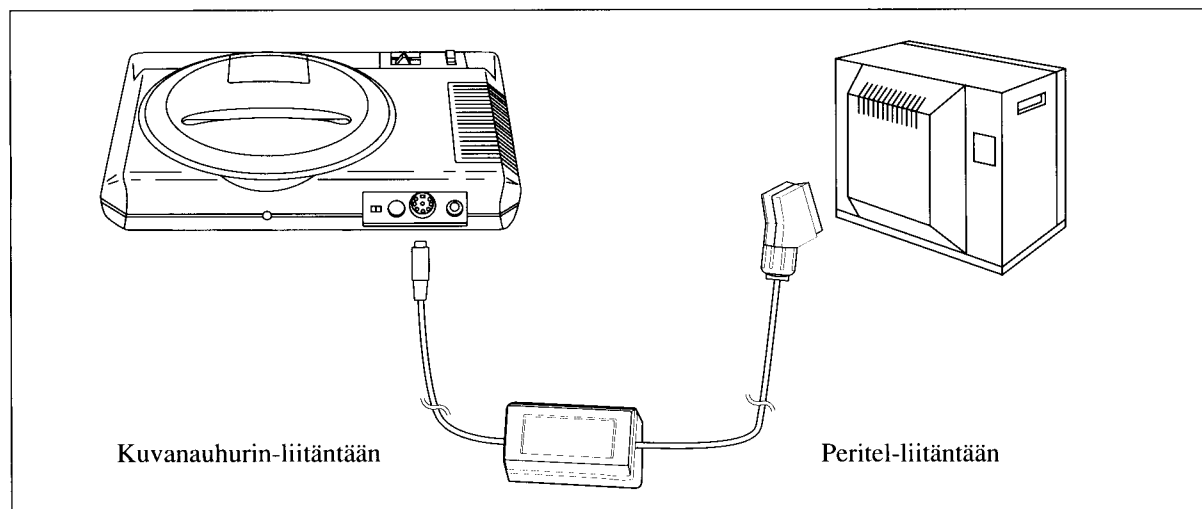

1. Kytke Peritel-kaapeli konsolin takaosassa olevaan kuva-liitäntään.
2. Kytke Peritel-kaapeli suoraan televisioon.

Virran kytkentä järjestelmään

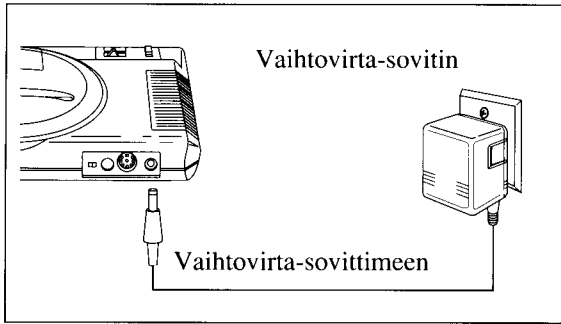

- Kytke vaihtovirta-sovittimen pistoke Mega Drive-konsolin takaosassa olevaan sovitin-liitäntään.
- Kytke vaihtovirta-sovitin sähköpistorasiaan.

TV-kanavan asetus (Paitsi ranskalainen malli)

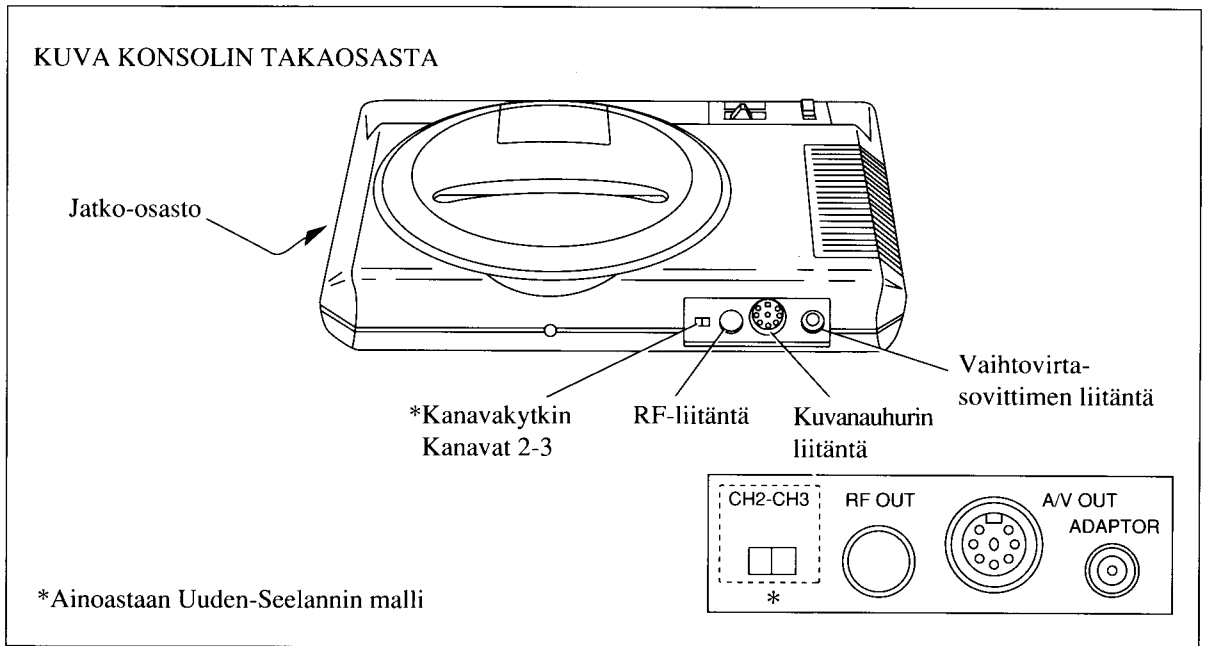

(Uuden-Seelannin)

1. Aseta konsolin takaosassa oleva kanavakytkin kanavaan (CH) 2.
2. Kytke TV kanavaan 2.
3. Jos kanavaa 2 käytetään lähetykseen, kytke TV kanavaan 3. Pidä huolta siitä, että kytket konsolissa olevan kanavakytkimen kanavaan (CH) 3.
4. Jos televisiossa on automaattinen hienovirityksen säätö (AFC), kytke se pois päältä ja säädä käsin kuvaa. Jos väritelevisiion kuva tulee

mustavalkoiseksi, kun AFC-toiminto kytketään pois päältä, jätä AFC-toiminto päälle.

(Muut maat)

1. Kytke TV kanavaan 36.
2. Jos televisiossa on automaattinen hienovirityksen säätö (AFC), kytke se pois päältä ja säädä käsin kuvaa. Jos väritelevisiion kuva tulee mustavalkoiseksi, kun AFC-toiminto kytketään pois päältä, jätä AFC-toiminto päälle.

Järjestelmän käyttö

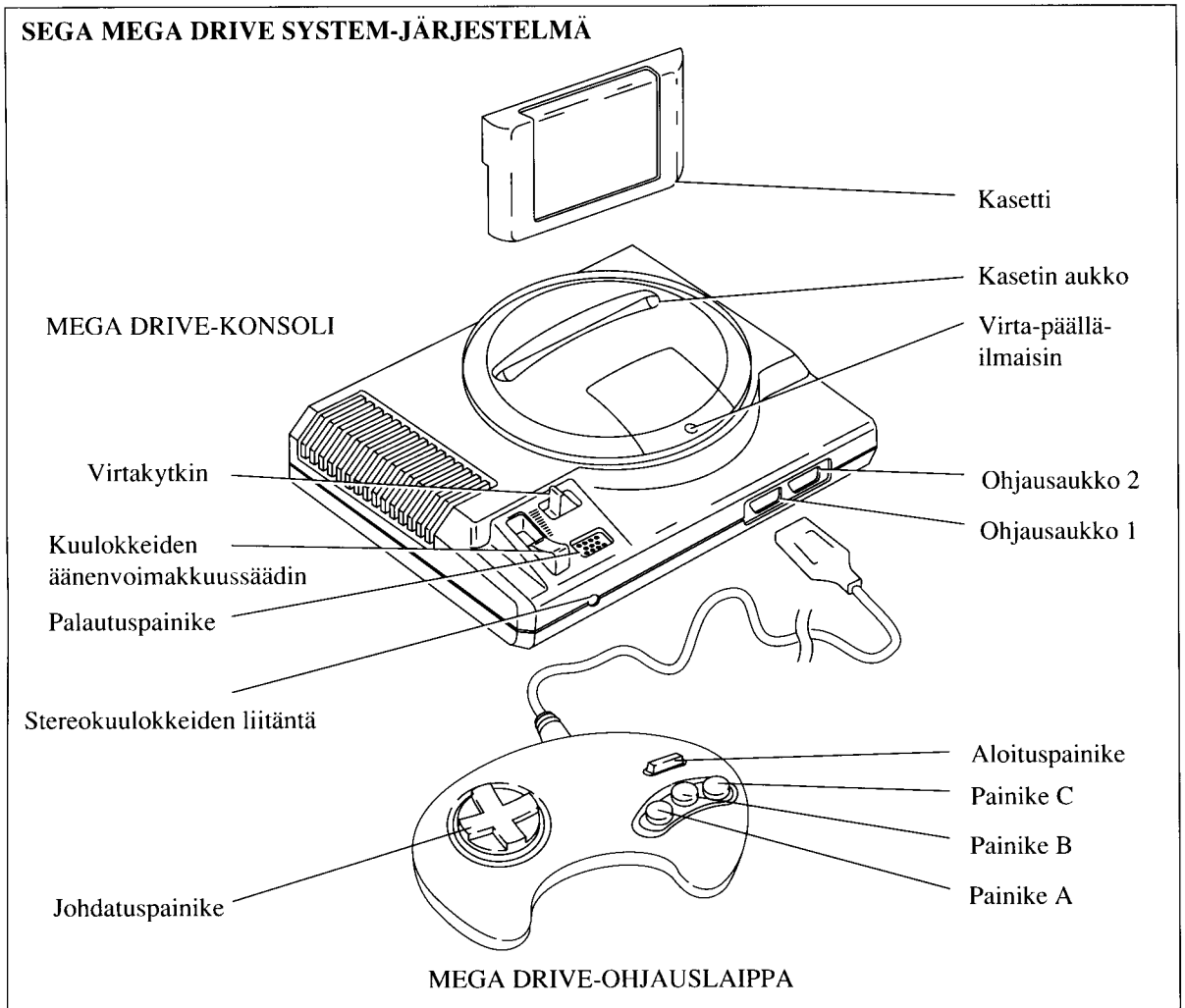

1. Kytke Mega Drive-ohjauslaippa konsolissa olevaan ohjausaukkoon 1. Kun pelaajia on kaksi, kytke toinen Mega Drive-ohjauslaippa (myydään erillisesti) ohjausaukkoon 2.
2. Kytke virta pois päältä. Varmista, että virran ilmaisimen ei ole syttynyt.
3. Kun käytät kasettia, työnnä se kasetin aukkoon niin, että etikettipuoli on eteenpäin. Paina se täysin aukon sisään.
4. Kytke virta päälle. Virran ilmaisimen tulee syttyä.
5. Jos kaikki kytkennät ovat tehty kunnollisesti, Sega-tunnusmerkki ilmestyy esiin ja sen jälkeen seuraa otsikkokuva-ruutu ja joissakin tapauksissa esittely pelistä.
6. Jos haluat paluttaa pelin alkukohtaan peliä pelaessasi, paina konsolissa olevaa palautuspainiketta. Otsikkokuva-ruutu ilmestyy esiin sen jälkeen.

Stereofoninen äänentoisto

Mega Drive System-järjestelmässä on stereo-äänentoisto jännityksen lisäämisen vuoksi.

Sinun täytyy kytkeä ainoastaan standardit stereo-kuulokkeet, esim. sellaiset, joita on kannettavissa kasettisoittimissa, Mega Drive-järjestelmässä olevaan kuulokeliitintään ja sen jälkeen voit nauttia pelin aikana sykehdyttävistä, stereofonisista äänitehosteista ja musiikista.

- Säädä kuulokkeiden äänenvoimakkuus miellyttävään tasoon.
- Säädä TV:n äänenvoimakkuus täysin pois päältä, jotta voit nauttia stereo-äänentoistosta.
- Käytä ainoastaan stereokuulokkeita Mega Drive System-järjestelmässä. Jos kuuloketta (monofoninen) tai vastaavaa laitetta yritetään käyttää, laite saattaa vaurioittaa järjestelmää.
- Kun käytössä on Sega-ääni/kuvakaapeli, television ääni on monofoninen.
- Jos haluat yhdistää Mega Drive System-järjestelmän stereolaitteisiisi, kytke mini "Y"-sovitin* Mega Drive-järjestelmän kuulokeliitintään. Kytke vasemman ja oikean kanavan sisäänmenot vastaanottimen vastaaviin sisäänmeno-liitäntöihin. Pidä aina huolta siitä, että äänenvoimakkuuden säädin on käännetty täysin hiljaiselle, kun kytket Mega Drive System-järjestelmän virran päälle.

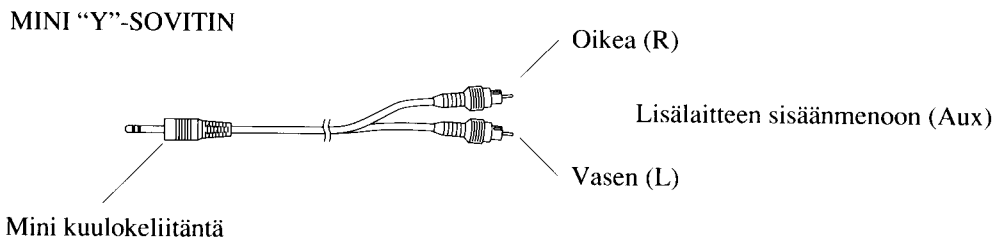

*Mini "Y"-sovitin on saatavissa paikallisesta sähköliikkeestä.

Vianetsintäkaavio

Ongelma	Ennenkuin pyydät apua huoltoliikkeestä, tarkasta seuraavat seikat:
Kuvaruutuun ei tule kuvaa	<ul style="list-style-type: none"> • Onko konsolin virta kytketty päälle? • Onko vaihtovirta-sovitin kytketty kunnollisesti? • Onko television virta kytketty päälle? • Onko seinäpistorasiassa virtaa? • Onko kasetti asetettu kunnollisesti? • Onko konsolin takaosassa oleva kanavakytkin asetettu käytettävän TV-kanavan mukaisesti? (Uuden-Seelannin malli) • Tarkasta konsolin ja Peritelin liitäntöjen välinen kytkentä. (Ranskalainen malli) • Oletko sekoittanut RF-liitäntään kuvanauhurin tai virran sisäänmenon sovittimen liitäntöihin? (Paitsi ranskalainen malli) • Tarkasta antennikaapelin, konsolin ja television liitäntöjen välinen kytkentä. (Paitsi ranskalainen malli) • Onko RF-kytkin asetettu asentoon "RF"? (Paitsi ranskalainen malli)
Kuvaruutu vilkkuu tai siinä ei ole väriä	<ul style="list-style-type: none"> • Ovatko antennikaapelit kytketty kunnollisesti? (Paitsi ranskalainen malli) • Onko television hienovirityksen säätö suoritettu kunnollisesti? (Paitsi ranskalainen malli) • Ovatko television värisäätimet säädetty kunnollisesti? • Onko kasetti asetettu sisään kunnollisesti?
Pelin ääni ei kuulu	<ul style="list-style-type: none"> • Onko television äänenvoimakkuus liian hiljaisella tai kokonaan pois päältä? • Ovatko kytkentäkaapelit löystyneet tai irronneet?
TV-kuvaruudun kuva ei ole vakaa	<ul style="list-style-type: none"> • Säädä pystysuoran ja vaakasuoran pidon säätimet televisiossa.
Televisioon ilmestyy lievealueita pelin aikana	<ul style="list-style-type: none"> • Säädä television hienovirityksen säätimet käsin.
Televisioon ilmestyy lievealueita lähetyksen aikana	<ul style="list-style-type: none"> • Onko antennikaapeli kytketty kunnollisesti? • Varmista, että olet kytkenyt konsolin virran pois päältä. • Onko RF-kytkin asetettu asentoon "ANT"? (Paitsi ranskalainen malli) • Eikö Peritel-kaapelia ole kytketty? (Ranskalainen malli)
Virran ilmaisin ei syty	<ul style="list-style-type: none"> • Tuleeko seinäpistorasiaan virtaa? • Onko vaihtovirtasovitin kytketty kunnollisesti?

SEGA

Patents.

U.S. Nos. 4,442,486 4,454,594 4,462,076; Europe No. 80244; Canada No. 1,183,276;
Hong Kong No. 88 4302; Singapore No. 88 155; Japan No. 82 205605 (Pending)